

# モーター-AZM46 (取付角寸法42mm) /ギヤ (取付角寸法52~78mm)

## 仕様

ハイブリッド制御システムαSTEP AZシリーズ モーター品名		AZM46□C									
エイブル減速機 VRXFシリーズ ギヤ品名		VRXF-◆-3B-○ -8AM6	VRXF-◆-5B-○ -8AM6	VRXF-◆-9B-○ -8AM6	VRXF-◆-15B-○ -8AM6	VRXF-◆-20B-○ -8AM6	VRXF-◆-25B-○ -8AM6	VRXF-◆-35C-○ -8AM6	VRXF-◆-45C-○ -8AM6	VRXF-◆-81C-○ -8AM6	
励磁最大静止トルク	N・m	0.9	1.5	2.7	4	6	7.5	10.5	12.4	12.6	
減速比		3	5	9	15	20	25	35	45	81	
許容トルク (許容平均トルク) *	N・m	*	*	*	*	*	*	*	12.4	12.6	
停止時保持トルク	通電時	N・m	0.45	0.75	1.35	2.2	3	3.7	5.2	6.7	12.1
	電磁ブレーキ※	N・m	0.45	0.75	1.35	2.2	3	3.7	5.2	6.7	12.1
速度範囲	r/min	0 - 1500	0 - 900	0 - 500	0 - 300	0 - 225	0 - 180	0 - 128	0 - 100	0 - 55	
バックラッシュ	arcmin	15									

\* ギヤ出力トルク、速度範囲は、回転速度-トルク特性をご覧ください。

※ 電磁ブレーキ付きモーター使用時

AZシリーズ品名 ●品名中の□には、A (片軸シャフト)、または M (電磁ブレーキ付) が入ります。

VRXFシリーズ品名 ●品名中の◆には、バックラッシュを表す記号が入ります。記号無し (15 arcmin)、LB (5 arcmin ※B枠のみ10 arcmin)、または PB (3 arcmin)

●品名中の○には、シャフト形状を表す記号が入ります。S (キー無し・スロット)、または K (キー付)

## 回転速度-トルク特性 (参考値)

### 減速比3

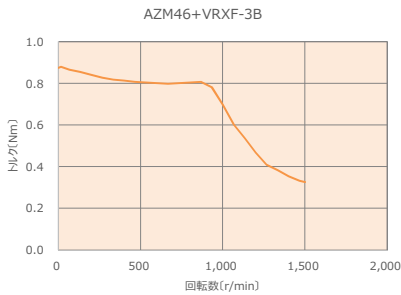

### 減速比5

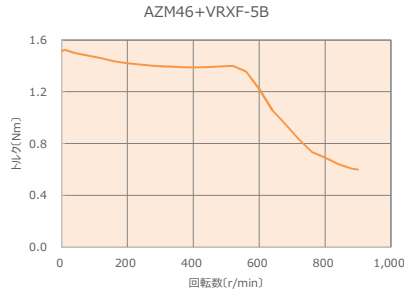

### 減速比9

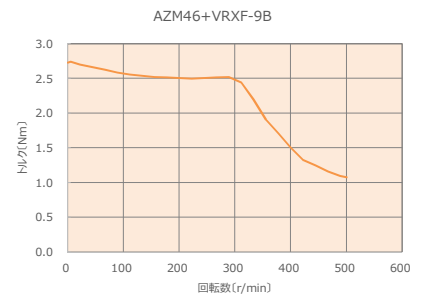

### 減速比15

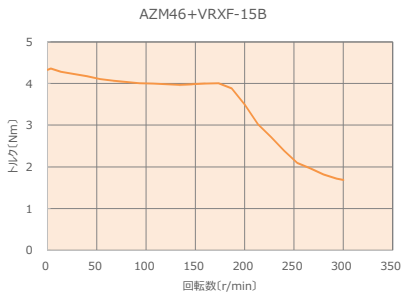

### 減速比20

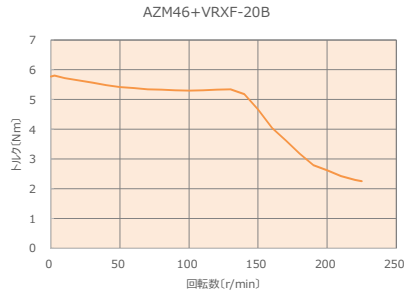

### 減速比25

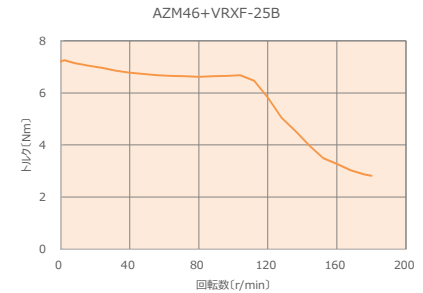

### 減速比35

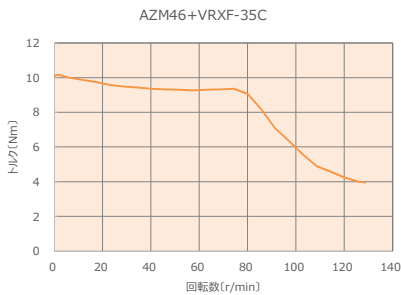

### 減速比45

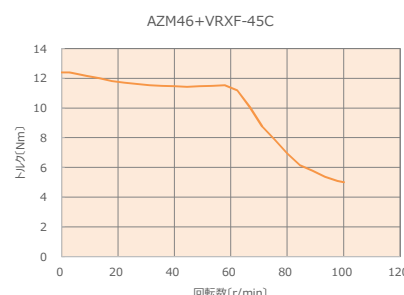

### 減速比81

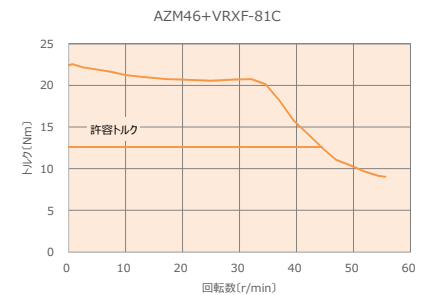

# モーター-AZM66 (取付角寸法60mm) /ギヤ (取付角寸法52~98mm)

## 仕様

ハイブリッド制御システムαSTEP AZシリーズ モーター品名		AZM66□C									
エイブル減速機 VRXFシリーズ ギヤ品名		VRXF-◆-3B-○ -14BP10	VRXF-◆-5B-○ -14BP10	VRXF-◆-9C-○ -14BP10	VRXF-◆-15C-○ -14BP10	VRXF-◆-20C-○ -14BP10	VRXF-◆-25C-○ -14BP10	VRXF-◆-35C-○ -14BP10	VRXF-◆-45D-○ -14BP10	VRXF-◆-81D-○ -14BP10	
励磁最大静止トルク	N・m	3.6	3.6	10.8	18	24	30	20	36	23	
減速比		3	5	9	15	20	25	35	45	81	
許容トルク (許容平均トルク) *	N・m	*	3.6	*	*	*	*	20	36	23	
瞬時最大トルク (許容最大トルク) *	N・m	*	*	*	*	*	*	*	*	62	
停止時保持トルク	通電時	N・m	1.8	3	5.4	9	12	15	20	27	23
	電磁ブレーキ※	N・m	1.8	3	5.4	9	12	15	20	27	23
速度範囲	r/min	0 - 1500	0 - 900	0 - 500	0 - 300	0 - 225	0 - 180	0 - 128	0 - 100	0 - 55	
バックラッシュ	arcmin	15									

\* ギヤ出力トルク、速度範囲は、回転速度-トルク特性をご覧ください。

※ 電磁ブレーキ付きモーター使用時

**AZシリーズ** 品名 ● 品名中の□には、A (片軸シャフト)、または M (電磁ブレーキ付) が入ります。

**VRXFシリーズ** 品名 ● 品名中の◆には、バックラッシュを表す記号が入ります。記号無し (15 arcmin)、LB (5 arcmin ※B枠のみ「10 arcmin」)、または PB (3 arcmin)

● 品名中の○には、シャフト形状を表す記号が入ります。S (キー無し・ストレート)、または K (キー付)

## 回転速度-トルク特性 (参考値)

### 減速比3

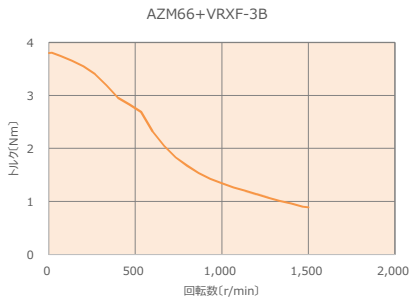

### 減速比5

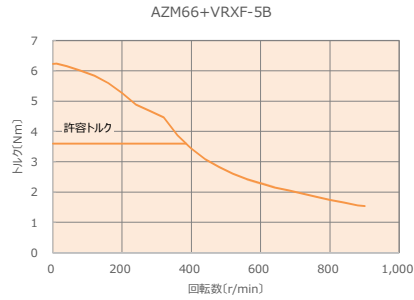

### 減速比9

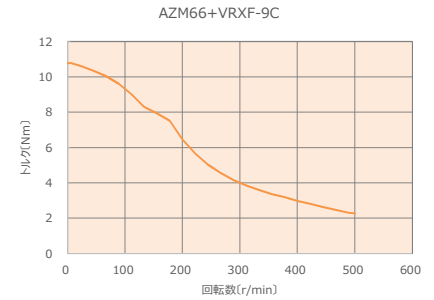

### 減速比15

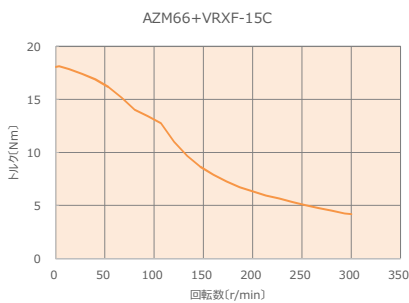

### 減速比20

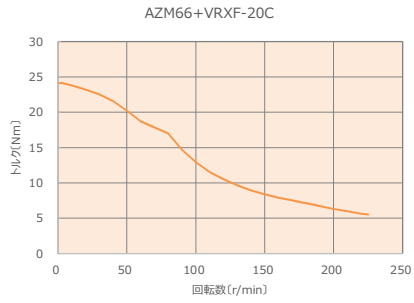

### 減速比25

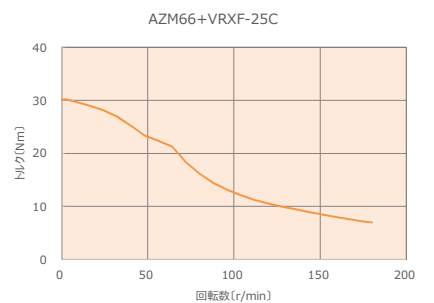

### 減速比35

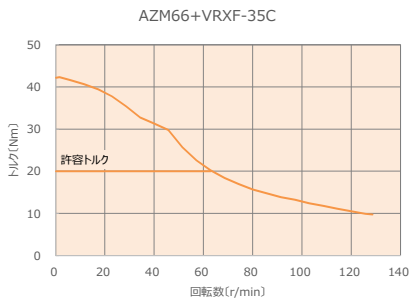

### 減速比45

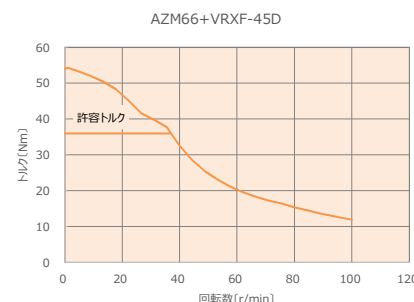

### 減速比81

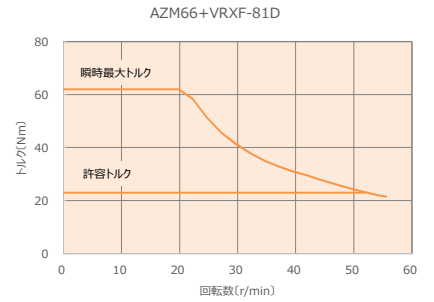

# モーター-AZM69 (取付角寸法60mm) / ギヤ (取付角寸法52~98mm)

## 仕様

ハイブリッド制御システムαSTEP AZシリーズ モーター品名		AZM69□C									
エイブル減速機 VRXFシリーズ ギヤ品名		VRXF-◆-3B-○ -14BP10	VRXF-◆-5C-○ -14BP10	VRXF-◆-9C-○ -14BP10	VRXF-◆-15C-○ -14BP10	VRXF-◆-20C-○ -14BP10	VRXF-◆-25C-○ -14BP10	VRXF-◆-35D-○ -14BP10	VRXF-◆-45D-○ -14BP10	VRXF-◆-81E-○ -14BP10	
励磁最大静止トルク	N・m	4.4	10	12.6	21	27	34	48	36	56	
減速比		3	5	9	15	20	25	35	45	81	
許容トルク (許容平均トルク) *	N・m	4.4	*	12.6	21	27	34	48	36	56	
瞬時最大トルク (許容最大トルク) *	N・m	*	*	*	*	*	*	*	*	130	
停止時保持トルク	通電時	N・m	3	5	9	15	20	25	35	36	56
	電磁ブレーキ※	N・m	3	5	9	15	20	25	35	36	56
速度範囲	r/min	0 - 1500	0 - 900	0 - 500	0 - 300	0 - 225	0 - 180	0 - 128	0 - 100	0 - 55	
バックラッシュ	arcmin	15									

\* ギヤ出力トルク、速度範囲は、回転速度-トルク特性をご覧ください。

※ 電磁ブレーキ付きモーター使用時

AZシリーズ品名 ● 品名中の□には、A (片軸シャフト)、または M (電磁ブレーキ付) が入ります。

VRXFシリーズ品名 ● 品名中の◆には、バックラッシュを表す記号が入ります。記号無し (15 arcmin)、LB (5 arcmin ※B枠のみ10 arcmin)、または PB (3 arcmin)

● 品名中の○には、シャフト形状を表す記号が入ります。S (キ無し・ストレート)、または K (キ付)

## 回転速度-トルク特性 (参考値)

### 減速比3

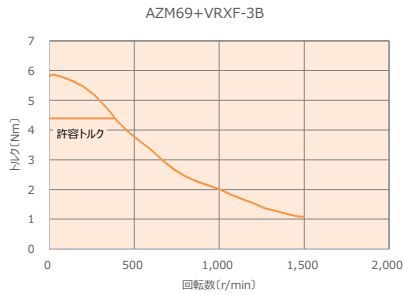

### 減速比5

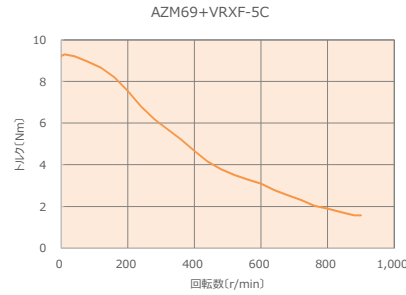

### 減速比9

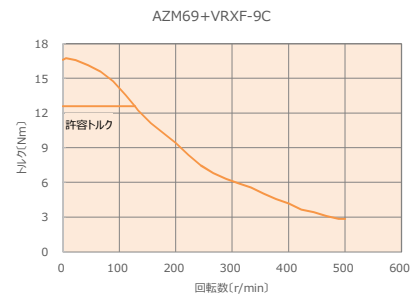

### 減速比15

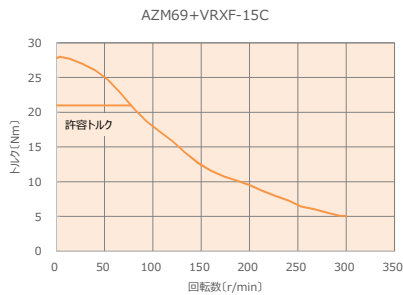

### 減速比20

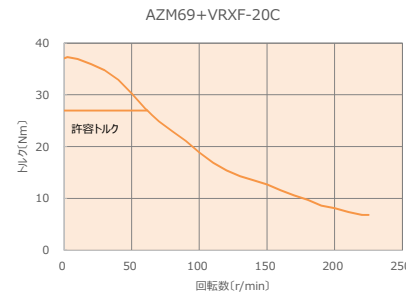

### 減速比25

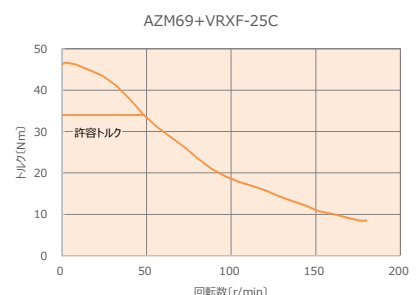

### 減速比35

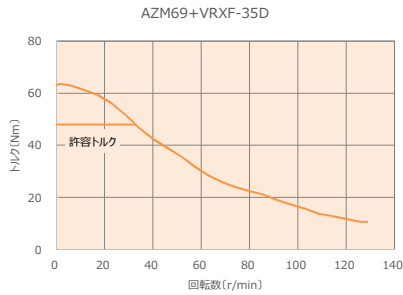

### 減速比45

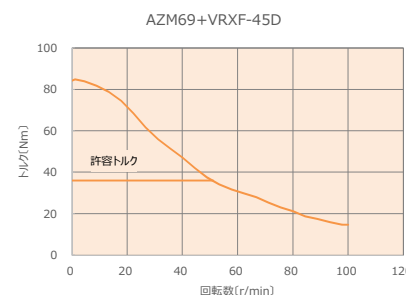

### 減速比81

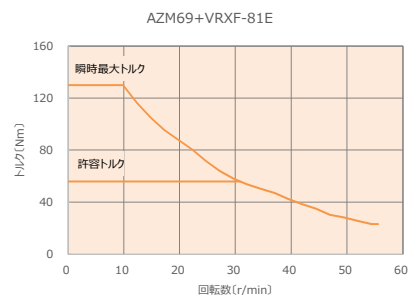

# モーター-AZM98 (取付角寸法85mm) /ギヤ (取付角寸法52~125mm)

## 仕様

ハイブリッド制御システムαSTEP AZシリーズ モーター品名		AZM98□C									
エイブル減速機 VRXFシリーズ ギヤ品名		VRXF-◆-3B-○ -14EJ14	VRXF-◆-5C-○ -14EJ14	VRXF-◆-9C-○ -14EJ14	VRXF-◆-15C-○ -14EJ14	VRXF-◆-20C-○ -14EJ14	VRXF-◆-25C-○ -14EJ14	VRXF-◆-35D-○ -14EJ14	VRXF-◆-45D-○ -14EJ14	VRXF-◆-81E-○ -14EJ14	
励磁最大静止トルク	N・m	4.4	10	12.6	21	27	34	48	36	56	
減速比		3	5	9	15	20	25	35	45	81	
許容トルク (許容平均トルク) *	N・m	4.4	*	12.6	21	27	34	48	36	56	
瞬時最大トルク (許容最大トルク) *	N・m	*	*	*	*	*	*	*	*	130	
停止時保持トルク	通電時	N・m	3	5	9	15	20	25	35	36	56
	電磁ブレーキ※	N・m	3	5	9	15	20	25	35	36	56
速度範囲	r/min	0 - 1500	0 - 900	0 - 500	0 - 300	0 - 225	0 - 180	0 - 128	0 - 100	0 - 55	
バックラッシュ	arcmin	15									

\* ギヤ出力トルク、速度範囲は、回転速度-トルク特性をご覧ください。

※ 電磁ブレーキ付きモーター使用時

AZシリーズ品名 ●品名中の□には、A (片軸シャフト)、または M (電磁ブレーキ付) が入ります。

VRXFシリーズ品名 ●品名中の◆には、バックラッシュを表す記号が入ります。記号無し (15 arcmin)、LB (5 arcmin ※B枠のみ10 arcmin)、または PB (3 arcmin)

●品名中の○には、シャフト形状を表す記号が入ります。S (キ無し・スロット)、または K (キ付)

## 回転速度-トルク特性 (参考値)

### 減速比3

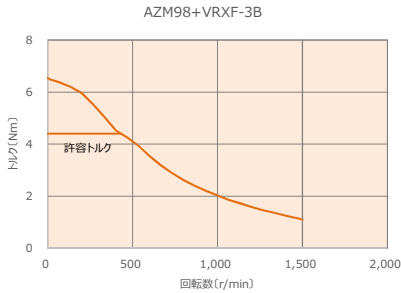

### 減速比5

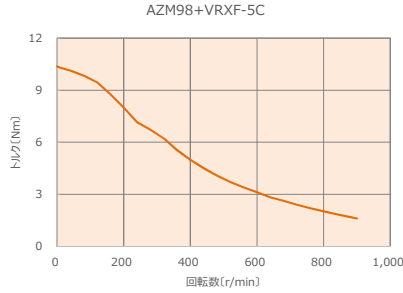

### 減速比9

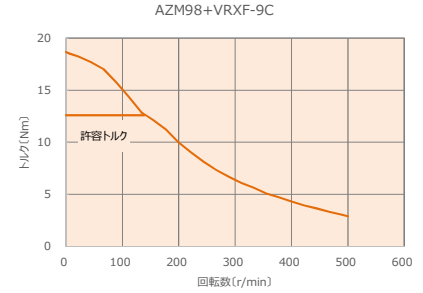

### 減速比15

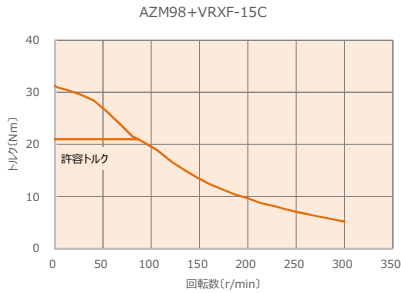

### 減速比20

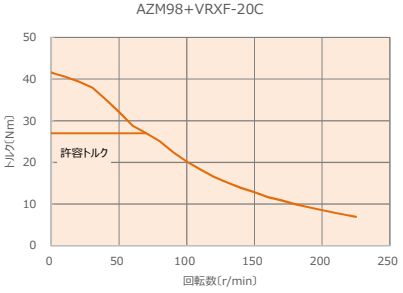

### 減速比25

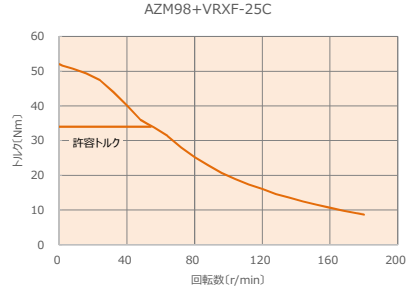

### 減速比35

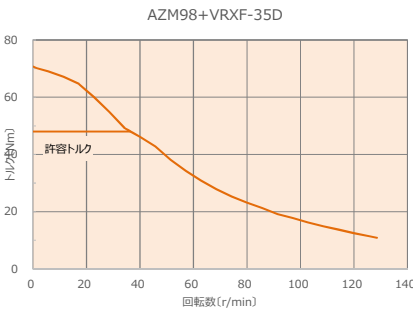

### 減速比45

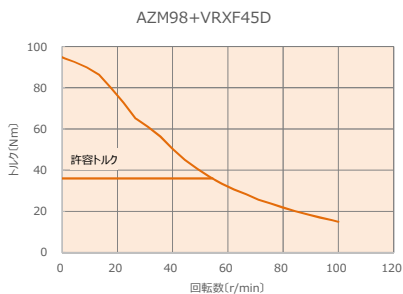

### 減速比81

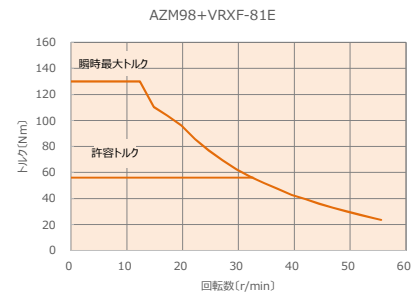

# モーター-AZM911 (取付角寸法85mm) /ギヤ (取付角寸法52~125mm)

## 仕様

ハイブリッド制御システムαSTEP AZシリーズ モーター品名		AZM911AC								
エイブル減速機 VRXFシリーズ ギヤ品名		VRXF-◆-3C-○ -14EJ14	VRXF-◆-5C-○ -14EJ14	VRXF-◆-9D-○ -14EJ14	VRXF-◆-15D-○ -14EJ14	VRXF-◆-20D-○ -14EJ14	VRXF-◆-25D-○ -14EJ14	VRXF-◆-35E-○ -14EJ14	VRXF-◆-45E-○ -14EJ14	VRXF-◆-81E-○ -14EJ14
励磁最大静止トルク	N・m	8.9	15	23	39	52	65	92	119	56
減速比		3	5	9	15	20	25	35	45	81
許容トルク (許容平均トルク) *	N・m	8.9	15	23	39	52	65	92	119	56
瞬時最大トルク (許容最大トルク) *	N・m	*	*	*	*	*	*	*	*	130
停止時保持トルク	N・m	6	10	18	30	40	50	70	90	56
速度範囲	r/min	0 - 1500	0 - 900	0 - 500	0 - 300	0 - 225	0 - 180	0 - 128	0 - 100	0 - 55
バックラッシュ	arcmin	15								

\* ギヤ出力トルク、速度範囲は、回転速度-トルク特性をご覧ください。

VRXFシリーズ品名 ●品名中の◆には、バックラッシュを表す記号が入ります。記号無し (15 arcmin) 、LB (5 arcmin ※B枠のみ「10 arcmin」) 、または PB (3 arcmin)  
○品名中の○には、シャク形状を表す記号が入ります。S (キ無し・ストート) 、または K (キ付)

## 回転速度-トルク特性 (参考値)

### 減速比3

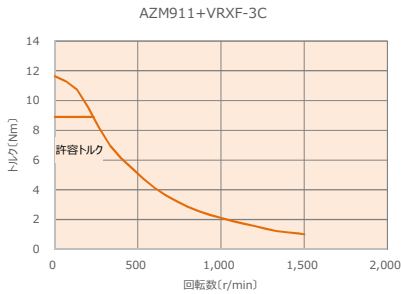

### 減速比5

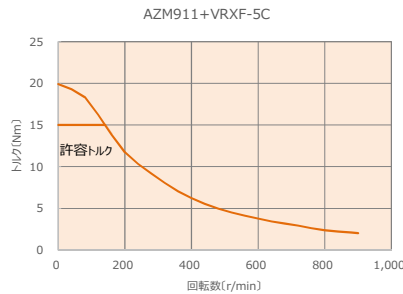

### 減速比9

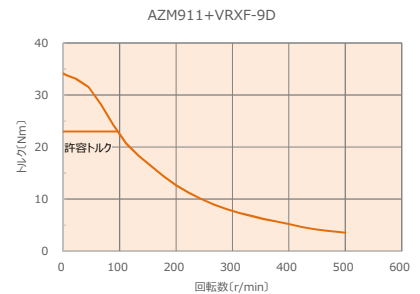

### 減速比15

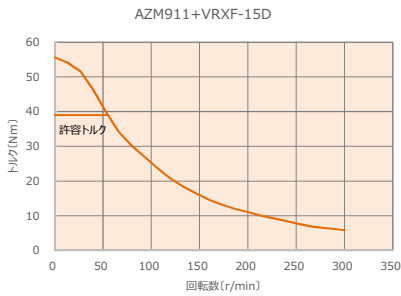

### 減速比20

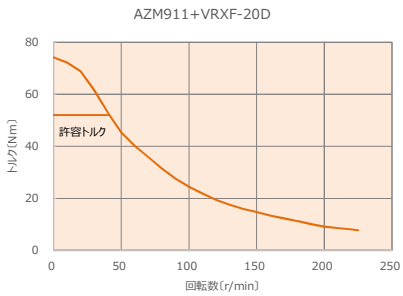

### 減速比25

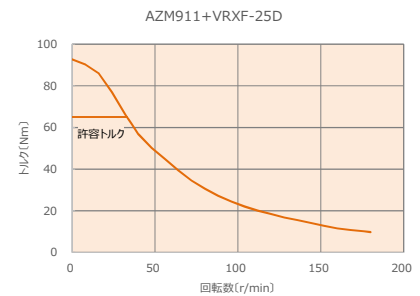

### 減速比35

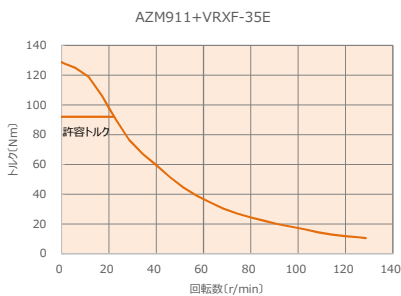

### 減速比45

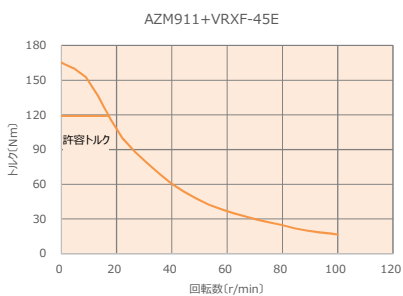

### 減速比81

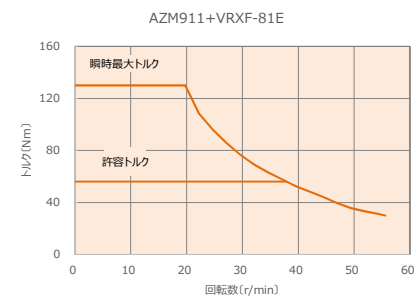

VRXF series (アダプタタイプ) VRXF series (Adapter type)

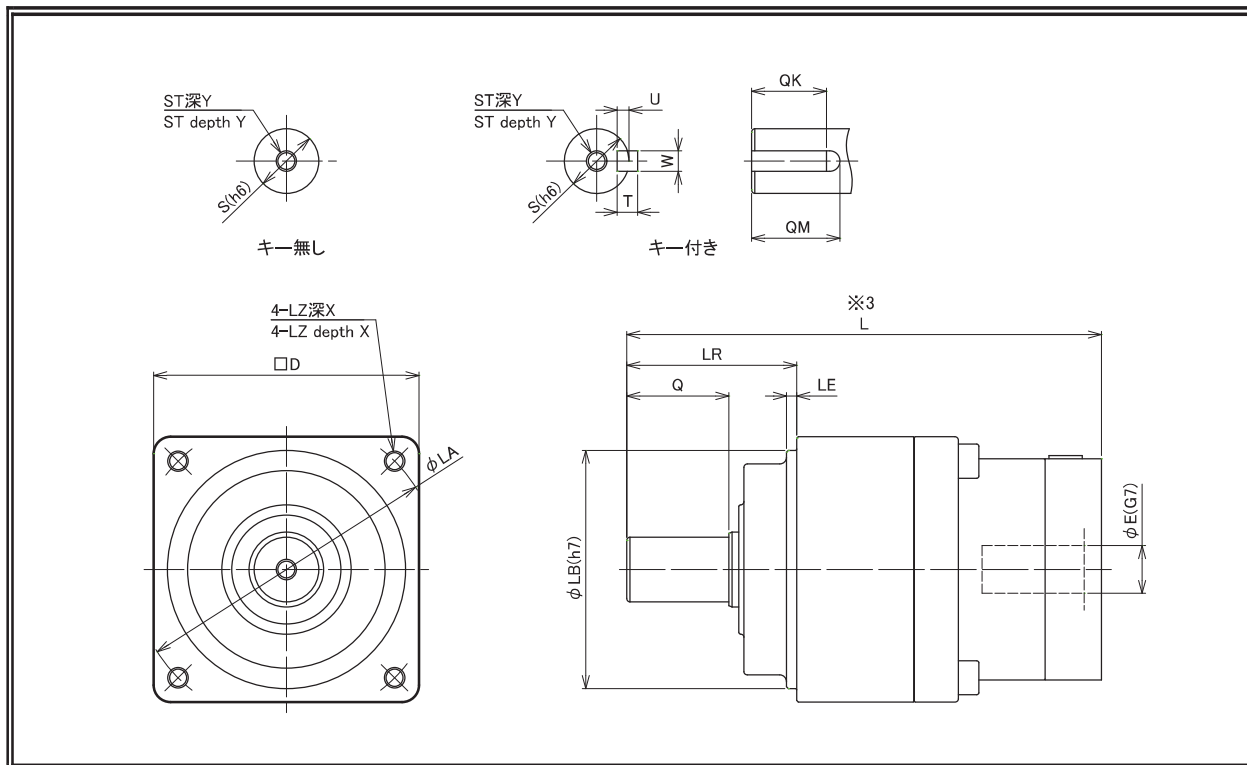

サイズ Frame size	段数 Stage	入力軸内径 E Input shaft bore E	各部寸法 Dimensions															
			※3 L	LR	S	ST	Y	Q	QM	QK	W×U	T	D	LB	LE	LA	LZ	X
B	1段 Single	≦ φ8 ≦ φ14	P102参照 Refer to page 102	32	12	M5	10	20	18	16	4×2.5	4	52	50	3	60	M5	12
	2段 Double	≦ φ8 ≦ φ14																
C	1段 Single	≦ φ14 ≦ φ19	P103参照 Refer to page 103	50	19	M6	12	30	26	22	6×3.5	6	78	70	3	90	M6	20
	2段 Double	≦ φ8 ≦ φ14																
D	1段 Single	≦ φ14 ≦ φ19 ≦ φ28	P104参照 Refer to page 104	61	24	M8	16	40	35	30	8×4	7	98	90	5	115	M8	20
	2段 Double	≦ φ8 ≦ φ14 ≦ φ19 ≦ φ28																
E	1段 Single	≦ φ19 ≦ φ28 ≦ φ38	P105参照 Refer to page 105	75	32	M10	20	55	52	45	10×5	8	125	110	5	135	M10	20
	2段 Double	≦ φ14 ≦ φ19 ≦ φ28 ≦ φ38																

※1 1段減速: 1/3~1/9, 2段減速: 1/15~1/81 (サイズBは1/15~1/35)  
 ※2 モータ軸径が入力軸径と異なる場合は、ブッシングが挿入されます。  
 ※3 取付けモータにより寸法が異なります。詳細は寸法一覧(アダプタ)を参照ください。(P102~P105参照)

※1 Single reduction ratios include: 1/3 ~ 1/9, Double reduction ratios include: 1/15 ~ 1/81 (Frame Size B, 1/15 ~ 1/35).  
 ※2 Bushings are available to accommodate motor shaft sizes not listed.  
 ※3 These values may vary with the motor / adapter flange selected. For details, refer to the adapter flange dimensions list on pages 102-105.

VRXF series (アダプタタイプ) VRXF series (Adapter type)

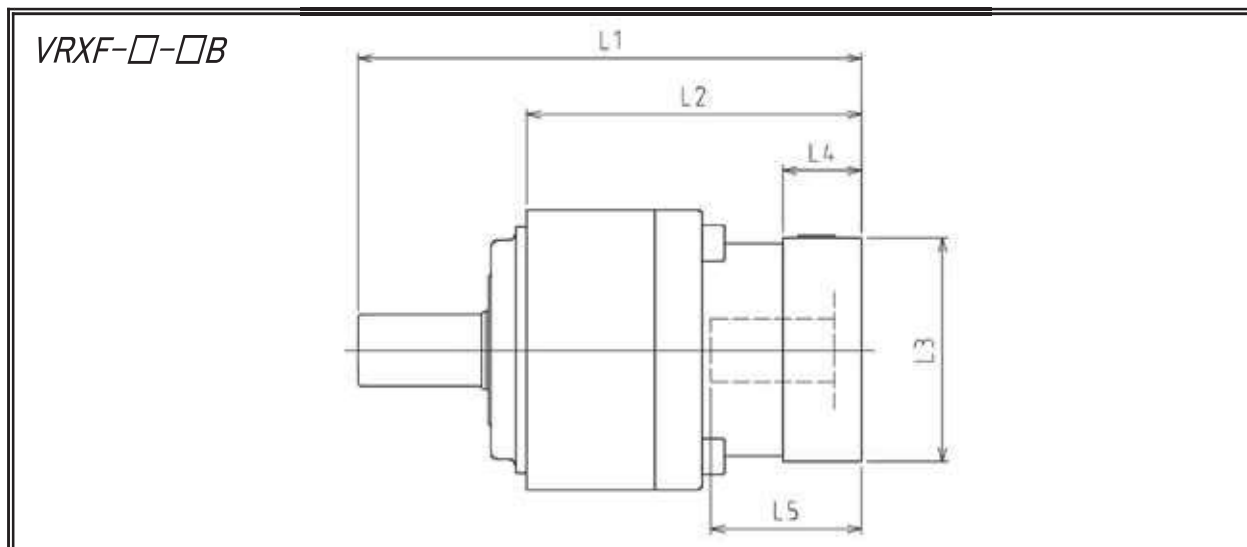

型式 Model number	** : アダプタ記号 ** : Adapter code	1段 Single					2段 Double				
		L1	L2	L3	L4	L5	L1	L2	L3	L4	L5
VRXF-□-□B-□-8** (入力軸内径 Input shaft bore $\leq \phi 8$ )	AA•AC•AD•AF•AG•AL•AM•AN•AQ	99.5	67.5	□52	15.5	32	115.5	83.5	□52	15.5	32
	AB•AE•AH•AJ•AK	104.5	72.5	□52	20.5	37	120.5	88.5	□52	20.5	37
	BA•BB•BD•BE•BG•BH•BJ	99.5	67.5	□60	15.5	32	115.5	83.5	□60	15.5	32
	BC•BF	104.5	72.5	□60	20.5	37	120.5	88.5	□60	20.5	37
	CA	104.5	72.5	□70	20.5	37	120.5	88.5	□70	20.5	37
VRXF-□-□B-□-14** (入力軸内径 Input shaft bore $\leq \phi 14$ )	BA•BB•BD•BE•BF•BG•BJ•BK•BP	104.5	72.5	□65	16.5	35	118.5	86.5	□65	16.5	35
	BC•BH•BM•BN	109.5	77.5	□65	21.5	40	123.5	91.5	□65	21.5	40
	BL	114.5	82.5	□65	26.5	45	128.5	96.5	□65	26.5	45
	CA•CC	104.5	72.5	□70	16.5	35	118.5	86.5	□70	16.5	35
	CB	109.5	77.5	□70	21.5	40	123.5	91.5	□70	21.5	40
	DA•DB•DC•DD•DF•DH•DJ	104.5	72.5	□80	16.5	35	118.5	86.5	□80	16.5	35
	DE•DL	109.5	77.5	□80	21.5	40	123.5	91.5	□80	21.5	40
	DG•DK	114.5	82.5	□80	26.5	45	128.5	96.5	□80	26.5	45
	EA•EB•EC•EF•EG•EK•EL	104.5	72.5	□90	16.5	35	118.5	86.5	□90	16.5	35
	ED•EE•EH	114.5	82.5	□90	26.5	45	128.5	96.5	□90	26.5	45
	EJ•EM	109.5	77.5	□90	21.5	40	123.5	91.5	□90	21.5	40
	FA	104.5	72.5	□100	16.5	35	118.5	86.5	□100	16.5	35
	FB	114.5	82.5	□100	26.5	45	128.5	96.5	□100	26.5	45

※1 1段減速 : 1/3~1/9、2段減速 : 1/15~1/35

※2 モータ軸径が入力軸径と異なる場合は、ブッシングが挿入されます。

※3 アダプタは代表です。詳細については選定ツールでご確認ください。

※1 Single reduction ratios include: 1/3 ~ 1/9, Double reduction ratios include: 1/15 ~ 1/35.

※2 Bushings are available to accommodate motor shaft sizes not listed.

※3 The adapter is only for example. Please select the suitable adapter in the selection tool in our web site.

VRXF series (アダプタタイプ) VRXF series (Adapter type)

VRXF-□-□C

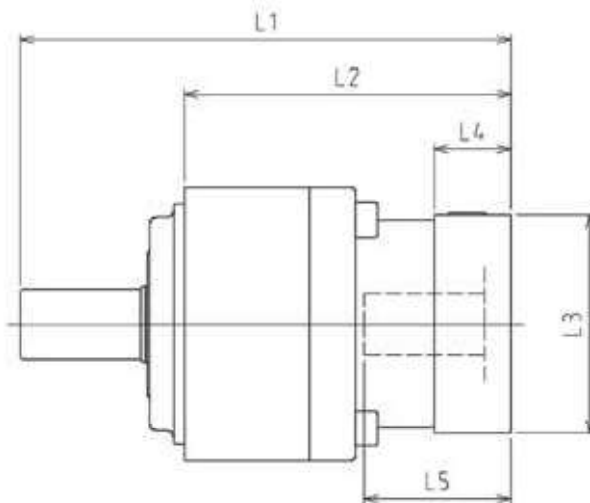

型式 Model number	** : アダプタ記号 ** : Adapter code	1段 Single					2段 Double				
		L1	L2	L3	L4	L5	L1	L2	L3	L4	L5
VRXF-□-□C-□-8** (入力軸内径 Input shaft bore $\leq \phi 8$ )	AA*AC*AD*AF*AG*AL*AM*AN*AQ	/	/	/	/	/	143.5	93.5	□52	15.5	32
	AB*AE*AH*AJ*AK	/	/	/	/	/	148.5	98.5	□52	20.5	37
	BA*BB*BD*BE*BG*BH*BJ	/	/	/	/	/	143.5	93.5	□60	15.5	32
	BC*BF	/	/	/	/	/	148.5	98.5	□60	20.5	37
	CA	/	/	/	/	/	148.5	98.5	□70	20.5	37
VRXF-□-□C-□-14** (入力軸内径 Input shaft bore $\leq \phi 14$ )	BA*BB*BD*BE*BF*BG*BJ*BK*BP	139.5	89.5	□65	16.5	35	150	100	□65	16.5	35
	BC*BH*BM*BN	144.5	94.5	□65	21.5	40	155	105	□65	21.5	40
	BL	149.5	99.5	□65	26.5	45	160	110	□65	26.5	45
	CA*CC	139.5	89.5	□70	16.5	35	150	100	□70	16.5	35
	CB	144.5	94.5	□70	21.5	40	155	105	□70	21.5	40
	DA*DB*DC*DD*DF*DH*DJ	139.5	89.5	□80	16.5	35	150	100	□80	16.5	35
	DE*DL	144.5	94.5	□80	21.5	40	155	105	□80	21.5	40
	DG*DK	149.5	99.5	□80	26.5	45	160	110	□80	26.5	45
	EA*EB*EC*EF*EG*EK*EL	139.5	89.5	□90	16.5	35	150	100	□90	16.5	35
	ED*EE*EH	149.5	99.5	□90	26.5	45	160	110	□90	26.5	45
	EJ*EM	144.5	94.5	□90	21.5	40	155	105	□90	21.5	40
	FA	139.5	89.5	□100	16.5	35	150	100	□100	16.5	35
	FB	149.5	99.5	□100	26.5	45	160	110	□100	26.5	45
	GA	139.5	89.5	□115	16.5	35	150	100	□115	16.5	35
GB	154.5	104.5	□115	31.5	50	165	115	□115	31.5	50	
GC	144.5	94.5	□115	21.5	40	155	105	□115	21.5	40	
JA	154.5	104.5	□150	31.5	50	165	115	□150	31.5	50	
VRXF-□-□C-□-19** (入力軸内径 Input shaft bore $\leq \phi 19$ )	DA*DB*DC	145.5	95.5	□80	25	50	/	/	/	/	/
	DD	155.5	105.5	□80	35	60	/	/	/	/	/
	DE	150.5	100.5	□80	30	55	/	/	/	/	/
	EA	150.5	100.5	□90	30	55	/	/	/	/	/
	EB*ED	145.5	95.5	□90	25	50	/	/	/	/	/
	EC	155.5	105.5	□90	35	60	/	/	/	/	/
	FA	145.5	95.5	□100	25	50	/	/	/	/	/
	FB	155.5	105.5	□100	35	60	/	/	/	/	/
	GA*GC*GH	150.5	100.5	□115	30	55	/	/	/	/	/
	GB*GD	145.5	95.5	□115	25	50	/	/	/	/	/
	GE*GF	155.5	105.5	□115	35	60	/	/	/	/	/
	HA	145.5	95.5	□130	25	50	/	/	/	/	/
	HB	160.5	110.5	□130	40	65	/	/	/	/	/
	HC*HD*HE	150.5	100.5	□130	30	55	/	/	/	/	/
JA	155.5	105.5	□150	35	60	/	/	/	/	/	
JB	160.5	110.5	□150	40	65	/	/	/	/	/	

※1 1段減速 : 1/3~1/9、2段減速 : 1/15~1/81  
 ※2 モータ軸径が入力軸径と異なる場合は、ブッシングが挿入されます。  
 ※3 アダプタは代表です。詳細については選定ツールでご確認ください。

※1 Single reduction ratios include: 1/3 ~ 1/9, Double reduction ratios include: 1/15 ~ 1/81.  
 ※2 Bushings are available to accommodate motor shaft sizes not listed.  
 ※3 The adapter is only for example. Please select the suitable adapter in the selection tool in our web site.



VRXF series (アダプタタイプ) VRXF series (Adapter type)

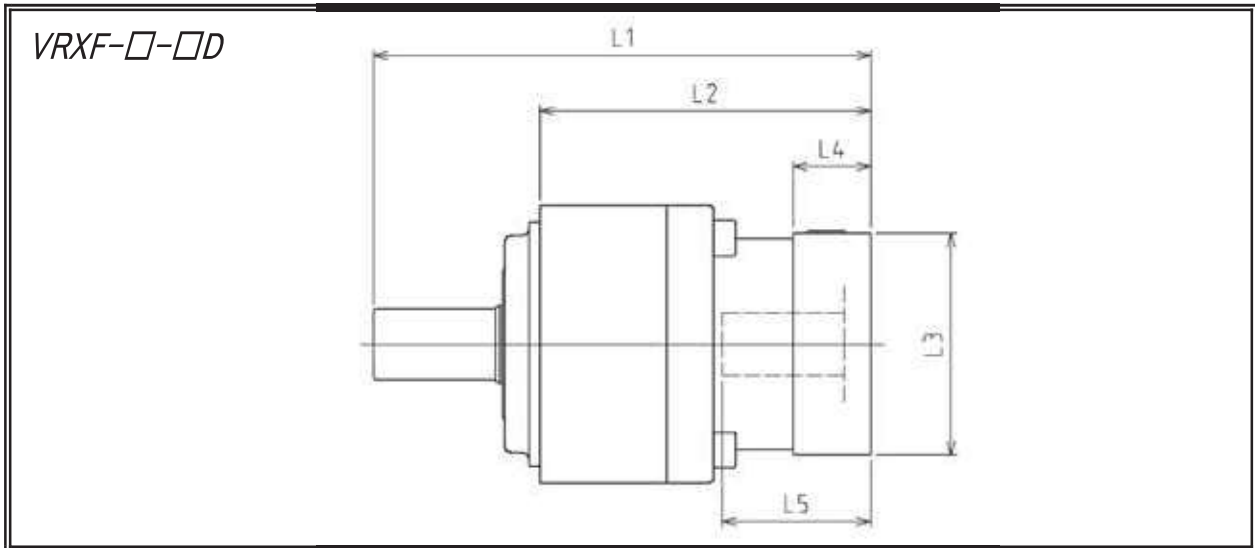

型式 Model number	** : アダプタ記号 ** : Adapter code	1段 Single					2段 Double				
		L1	L2	L3	L4	L5	L1	L2	L3	L4	L5
VRXF-□-□D-□-8** (入力軸内径 Input shaft bore ≤ φ8)	AA・AC・AD・AF・AG・AL・AM・AN・AQ						163	102	□52	15.5	32
	AB・AE・AH・AJ・AK						168	107	□52	20.5	37
	BA・BB・BD・BE・BG・BH・BJ						163	102	□60	15.5	32
	BC・BF						168	107	□60	20.5	37
	CA						168	107	□70	20.5	37
VRXF-□-□D-□-14** (入力軸内径 Input shaft bore ≤ φ14)	BA・BB・BD・BE・BF・BG・BJ・BK・BP	149	88	□65	16.5	35	165	104	□65	16.5	35
	BC・BH・BM・BN	154	93	□65	21.5	40	170	109	□65	21.5	40
	BL	159	98	□65	26.5	45	175	114	□65	26.5	45
	CA・CC	149	88	□70	16.5	35	165	104	□70	16.5	35
	CB	154	93	□70	21.5	40	170	109	□70	21.5	40
	DA・DB・DC・DD・DF・DH・DJ	149	88	□80	16.5	35	165	104	□80	16.5	35
	DE・DL	154	93	□80	21.5	40	170	109	□80	21.5	40
	DG・DK	159	98	□80	26.5	45	175	114	□80	26.5	45
	EA・EB・EC・EF・EG・EK・EL	149	88	□90	16.5	35	165	104	□90	16.5	35
	ED・EE・EH	159	98	□90	26.5	45	175	114	□90	26.5	45
	EJ・EM	154	93	□90	21.5	40	170	109	□90	21.5	40
	FA	149	88	□100	16.5	35	165	104	□100	16.5	35
	FB	159	98	□100	26.5	45	175	114	□100	26.5	45
	GA	149	88	□115	16.5	35	165	104	□115	16.5	35
	GB	164	103	□115	31.5	50	180	119	□115	31.5	50
GC	154	93	□115	21.5	40	170	109	□115	21.5	40	
JA	164	103	□150	31.5	50	180	119	□150	31.5	50	
VRXF-□-□D-□-19** (入力軸内径 Input shaft bore ≤ φ19)	DA・DB・DC	164	103	□80	25	50	178	117	□80	25	50
	DD	174	113	□80	35	60	188	127	□80	35	60
	DE	169	108	□80	30	55	183	122	□80	30	55
	EA	169	108	□90	30	55	183	122	□90	30	55
	EB・ED	164	103	□90	25	50	178	117	□90	25	50
	EC	174	113	□90	35	60	188	127	□90	35	60
	FA	164	103	□100	25	50	178	117	□100	25	50
	FB	174	113	□100	35	60	188	127	□100	35	60
	GA・GC・GH	169	108	□115	30	55	183	122	□115	30	55
	GB・GD	164	103	□115	25	50	178	117	□115	25	50
	GE・GF	174	113	□115	35	60	188	127	□115	35	60
	HA	164	103	□130	25	50	178	117	□130	25	50
	HB	179	118	□130	40	65	193	132	□130	40	65
	HC・HD・HE	169	108	□130	30	55	183	122	□130	30	55
	JA	174	113	□150	35	60	188	127	□150	35	60
JB	179	118	□150	40	65	193	132	□150	40	65	
VRXF-□-□D-□-28** (入力軸内径 Input shaft bore ≤ φ28)	FA・FB・FC	181	120	□100	35	67	195	134	□100	35	67
	FD・FE	176	115	□100	30	62	190	129	□100	30	62
	GA・GB・GC・GD・GE・GF・GG・GH	181	120	□115	35	67	195	134	□115	35	67
	HA・HC・HD	181	120	□130	35	67	195	134	□130	35	67
	HB	191	130	□130	45	77	205	144	□130	45	77
	HE	196	135	□130	50	82	210	149	□130	50	82
	HF	176	115	□130	30	62	190	129	□130	30	62
	JA・JB・JC・JF	181	120	□150	35	67	195	134	□150	35	67
	JD	201	140	□150	55	87	215	154	□150	55	87
	JE	191	130	□150	45	77	205	144	□150	45	77
	KA・KB・KE	181	120	□180	35	67	195	134	□180	35	67
	KD	191	130	□180	45	77	205	144	□180	45	77

※1 1段減速 : 1/3 ~ 1/9, 2段減速 : 1/15 ~ 1/81  
 ※2 モータ軸径が入力軸径と異なる場合は、ブッシングが挿入されます。  
 ※3 アダプタは代表です。詳細については選定ツールでご確認ください。

※1 Single reduction ratios include: 1/3 ~ 1/9, Double reduction ratios include: 1/15 ~ 1/81.  
 ※2 Bushings are available to accommodate motor shaft sizes not listed.  
 ※3 The adapter is only for example, Please select the suitable adapter in the selection tool in our web site.

VRXF series (アダプタタイプ) VRXF series (Adapter type)

VRXF-□-□E

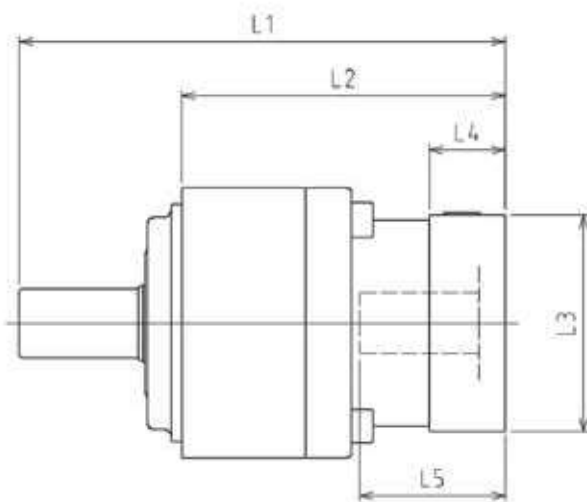

型式 Model number	** : アダプタ記号 ** : Adapter code	1段 Single					2段 Double				
		L1	L2	L3	L4	L5	L1	L2	L3	L4	L5
VRXF-□-□E-□-14** (入力軸内径 Input shaft bore ≤ φ14)	BA•BB•BD•BE•BF•BG•BJ•BK•BP						200	125	□65	16.5	35
	BC•BH•BM•BN						205	130	□65	21.5	40
	BL						210	135	□65	26.5	45
	CA•CC						200	125	□70	16.5	35
	CB						205	130	□70	21.5	40
	DA•DB•DC•DD•DF•DH•DJ						200	125	□80	16.5	35
	DE•DL						205	130	□80	21.5	40
	DG•DK						210	135	□80	26.5	45
	EA•EB•EC•EF•EG•EK•EL						200	125	□90	16.5	35
	ED•EE•EH						210	135	□90	26.5	45
	EJ•EM						205	130	□90	21.5	40
	FA						200	125	□100	16.5	35
	FB						210	135	□100	26.5	45
	GA						200	125	□115	16.5	35
GB						215	140	□115	31.5	50	
GC						205	130	□115	21.5	40	
JA						215	140	□150	31.5	50	
VRXF-□-□E-□-19** (入力軸内径 Input shaft bore ≤ φ19)	DA•DB•DC	198	123	□80	25	50	210	135	□80	25	50
	DD	208	133	□80	35	60	220	145	□80	35	60
	DE	203	128	□80	30	55	215	140	□80	30	55
	EA	203	128	□90	30	55	215	140	□90	30	55
	EB•ED	198	123	□90	25	50	210	135	□90	25	50
	EC	208	133	□90	35	60	220	145	□90	35	60
	FA	198	123	□100	25	50	210	135	□100	25	50
	FB	208	133	□100	35	60	220	145	□100	35	60
	GA•GC•GH	203	128	□115	30	55	215	140	□115	30	55
	GB•GD	198	123	□115	25	50	210	135	□115	25	50
	GE•GF	208	133	□115	35	60	220	145	□115	35	60
	HA	198	123	□130	25	50	210	135	□130	25	50
	HB	213	138	□130	40	65	225	150	□130	40	65
	HC•HD•HE	203	128	□130	30	55	215	140	□130	30	55
JA	208	133	□150	35	60	220	145	□150	35	60	
JB	213	138	□150	40	65	225	150	□150	40	65	
VRXF-□-□E-□-28** (入力軸内径 Input shaft bore ≤ φ28)	FA•FB•FC	211	136	□100	35	67	227	152	□100	35	67
	FD•FE	206	131	□100	30	62	222	147	□100	30	62
	GA•GB•GC•GD•GE•GF•GG•GH	211	136	□115	35	67	227	152	□115	35	67
	HA•HC•HD	211	136	□130	35	67	227	152	□130	35	67
	HB	221	146	□130	45	77	237	162	□130	45	77
	HE	226	151	□130	50	82	242	167	□130	50	82
	HF	206	131	□130	30	62	222	147	□130	30	62
	JA•JB•JC•JF	211	136	□150	35	67	227	152	□150	35	67
	JD	231	156	□150	55	87	247	172	□150	55	87
	JE	221	146	□150	45	77	237	162	□150	45	77
	KA•KB•KE	211	136	□180	35	67	227	152	□180	35	67
	KD	221	146	□180	45	77	237	162	□180	45	77
	HA	226	151	□130	45	82	242	167	□130	45	82
	HB•HE	221	146	□130	40	77	237	162	□130	40	77
HC•HD	231	156	□130	50	87	247	172	□130	50	87	
VRXF-□-□E-□-38** (入力軸内径 Input shaft bore ≤ φ38)	JA	226	151	□150	45	82	242	167	□150	45	82
	KA•KB•KC	226	151	□180	45	82	242	167	□180	45	82
	KD	261	186	□180	80	117	277	202	□180	80	117
	KE	241	166	□180	60	97	257	182	□180	60	97
	LA	226	151	□200	45	82	242	167	□200	45	82
	LB	236	161	□200	55	92	252	177	□200	55	92
	MA•MB	226	151	□220	45	82	242	167	□220	45	82
	MC	241	166	□220	60	97	257	182	□220	60	97
	MD	236	161	□220	55	92	252	177	□220	55	92

※1 1段減速 : 1/3~1/9, 2段減速 : 1/15~1/81  
 ※2 モータ軸径が入力軸径と異なる場合は、ブッシングが挿入されます。  
 ※3 アダプタは代表です。詳細については選定ツールでご確認ください。

※1 Single reduction ratios include: 1/3 ~ 1/9, Double reduction ratios include: 1/15 ~ 1/81.  
 ※2 Bushings are available to accommodate motor shaft sizes not listed.  
 ※3 The adapter is only for example. Please select the suitable adapter in the selection tool in our web site.