



60×25 mm厚

San Ace 60 9Rタイプ   

一般仕様

- ・材質…………… フレーム：樹脂（難燃グレード UL 94V-0）、羽根：樹脂（難燃グレード UL 94V-1）
- ・期待寿命…………… 仕様表参照（L10：残存率90%，60°C，定格電圧，連続運転，フリーエア状態）
- ・モータ保護機能…………… 拘束時焼損保護機能，電源リード線逆接続保護機能 詳細はp. 547をご覧ください。
- ・絶縁耐圧…………… AC50/60 Hz 500 V 1分間（リード線導体部・フレーム間）
- ・絶縁抵抗…………… DC500 Vメガーにて10 MΩ以上（リード線導体部・フレーム間）
- ・音圧レベル…………… ファン吸込側1 mにおける値
- ・保存温度範囲…………… -30 ~ +70°C（結露なきこと）
- ・ファン電源リード線…………… ⊕赤色 ⊖黒色または青色 センサ 黄色
- ・質量…………… 90 g

仕様

下記の型番は、**パルスセンサ付**，**リブ付** です。**リブなしの場合，型番の末尾に1が追加になります。**

型番	定格電圧 [V]	使用電圧範囲 [V]	定格電流 [A]	定格入力 [W]	定格回転速度 [min ⁻¹]	最大風量 [m ³ /min] [CFM]	最大静圧 [Pa] [inchH ₂ O]	音圧レベル [dB (A)]	使用温度範囲 [°C]	期待寿命 [h]
▶▶▶ 109R0605H401	5	4.5 ~ 5.5	0.34	1.7	3800	0.53 18.7	40.2 0.161	28	-20 ~ +70	60000/60°C
▶▶▶ 109R0605F401			0.2	1.0	3200	0.44 15.5	29.4 0.118	24		
▶▶▶ 109R0605M401			0.13	0.65	2600	0.36 12.7	19.6 0.079	20		
▶▶▶ 109R0612J401	12	10.8 ~ 13.2	0.47	5.64	7600	1.06 37.1	155.0 0.622	44	-20 ~ +70	60000/60°C
▶▶▶ 109R0612G401			0.24	2.88	5600	0.78 27.5	87.3 0.351	39		
▶▶▶ 109R0612D401		10.2 ~ 13.8	0.21	2.52	5150	0.72 25.4	73.5 0.295	37		
▶▶▶ 109R0612S401		6 ~ 13.8	0.17	2.04	4600	0.65 23.0	56.8 0.228	33		
▶▶▶ 109R0612H401			0.11	1.32	3800	0.53 18.7	40.1 0.161	28		
▶▶▶ 109R0612F401			0.09	1.08	3200	0.44 15.5	29.4 0.118	24		
▶▶▶ 109R0612M401		7 ~ 13.8	0.06	0.72	2600	0.36 12.7	19.6 0.079	20		
▶▶▶ 109R0624J401	24	21.6 ~ 26.4	0.24	5.76	7600	1.06 37.1	155.0 0.622	44	-20 ~ +70	60000/60°C
▶▶▶ 109R0624G401		20.4 ~ 27.6	0.13	3.12	5600	0.78 27.5	87.3 0.351	39		
▶▶▶ 109R0624D401		12 ~ 27.6	0.12	2.88	5150	0.72 25.4	73.5 0.295	37		
▶▶▶ 109R0624S401			0.08	1.92	4600	0.65 23.0	56.8 0.228	33		
▶▶▶ 109R0624H401			0.06	1.44	3800	0.53 18.7	40.2 0.161	28		
▶▶▶ 109R0624F401		0.05	1.2	3200	0.44 15.5	29.4 0.118	24			
▶▶▶ 109R0624M401		14 ~ 27.6	0.04	0.96	2600	0.36 12.7	19.6 0.079	20		
▶▶▶ 109R0648J401	48	43.2 ~ 52.8	0.12	5.76	7600	1.06 37.1	155.0 0.622	44	-20 ~ +70	60000/60°C
▶▶▶ 109R0648G401		43 ~ 53	0.07	3.36	5600	0.78 27.5	87.3 0.351	39		
▶▶▶ 109R0648H401		40 ~ 53	0.04	1.92	3800	0.53 18.7	40.2 0.161	28		

オプションでセンサ仕様，コントロール仕様が選択できます。

すべての型番で選択できます。 センサなし

型番によって異なります。インデックス (p. 564) をご参照ください。 ロックセンサ PWMコントロール

▶▶▶ は短納期納品サービス対象型番です。サービス内容は p. 595 をご覧ください。オプション型番の短納期対象製品については，インデックスでご確認ください。

風量・静圧特性例

109R0605H401 バルスセンサ付

使用電圧範囲

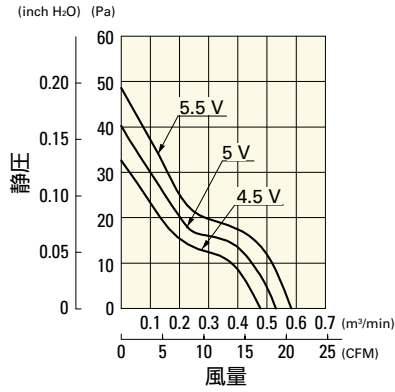

109R0605F401 バルスセンサ付

使用電圧範囲

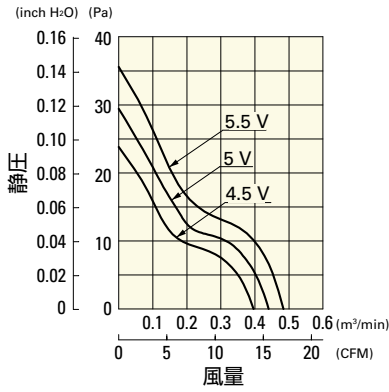

109R0605M401 バルスセンサ付

使用電圧範囲

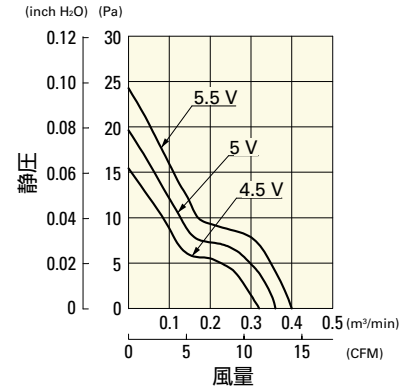

109R0612J401 バルスセンサ付

使用電圧範囲

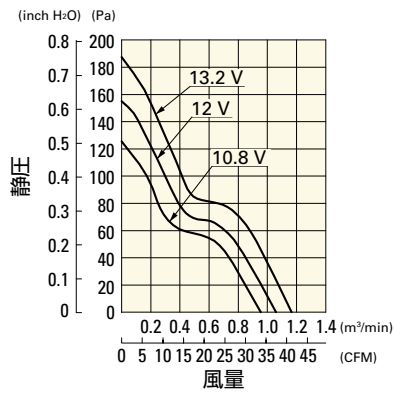

109R0612G401 バルスセンサ付

使用電圧範囲

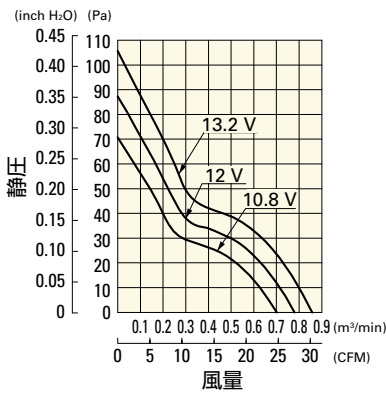

109R0612D401 バルスセンサ付

使用電圧範囲

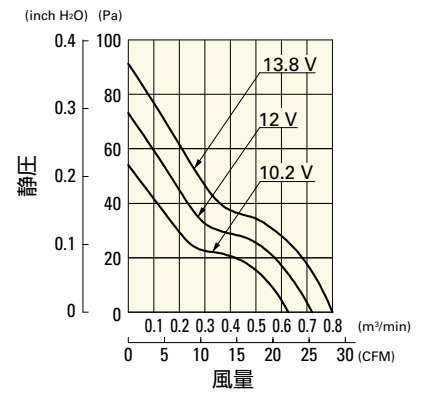

109R0612S401 バルスセンサ付

使用電圧範囲

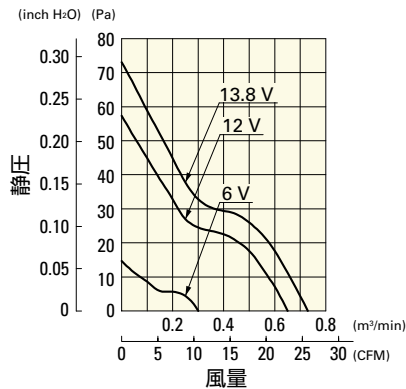

109R0612H401 バルスセンサ付

使用電圧範囲

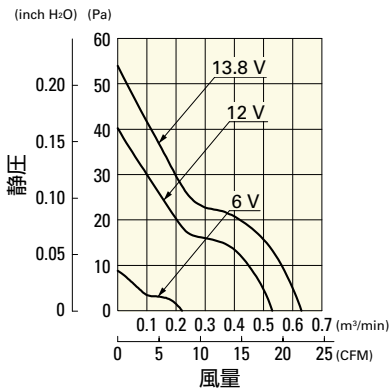

109R0612F401 バルスセンサ付

使用電圧範囲

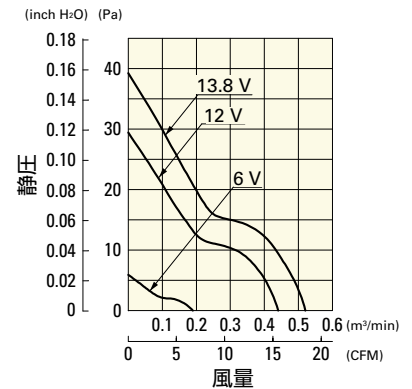

109R0612M401 バルスセンサ付

使用電圧範囲

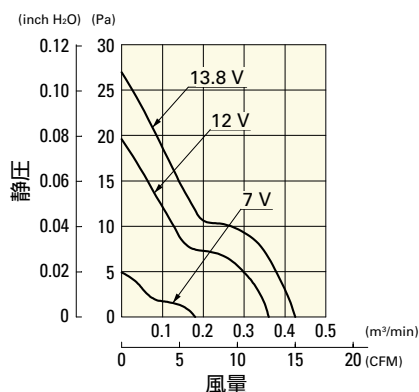

109R0624J401 バルスセンサ付

使用電圧範囲

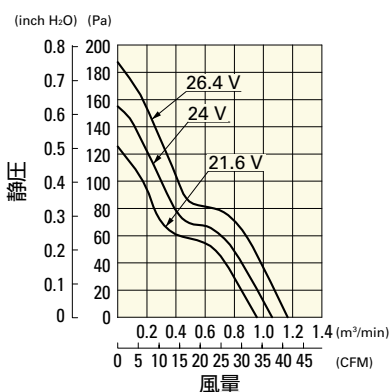

109R0624G401 バルスセンサ付

使用電圧範囲

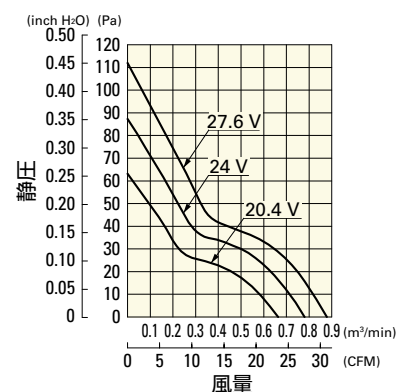

風量・静圧特性例

109R0624D401 バルスセンサ付

使用電圧範囲

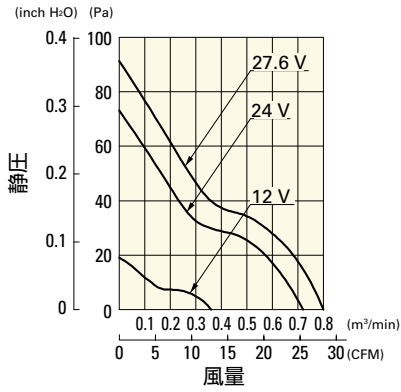

109R0624S401 バルスセンサ付

使用電圧範囲

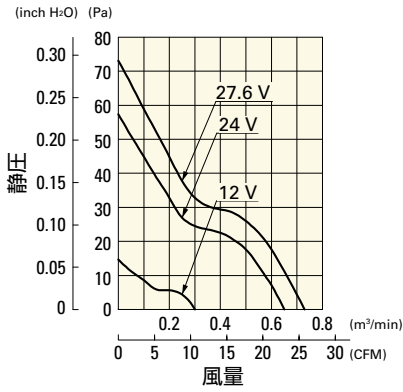

109R0624H401 バルスセンサ付

使用電圧範囲

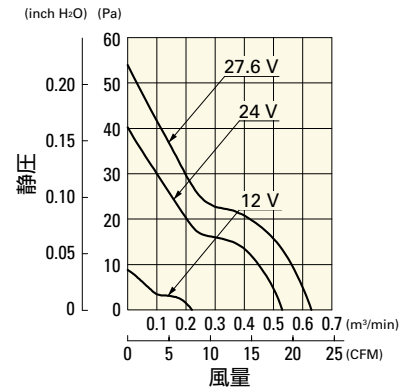

109R0624F401 バルスセンサ付

使用電圧範囲

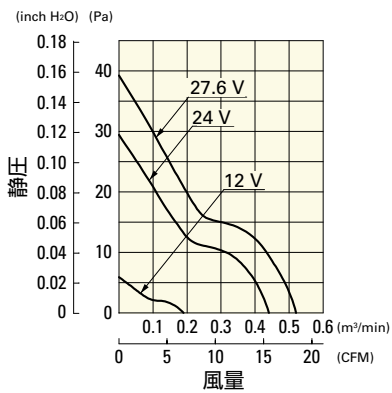

109R0624M401 バルスセンサ付

使用電圧範囲

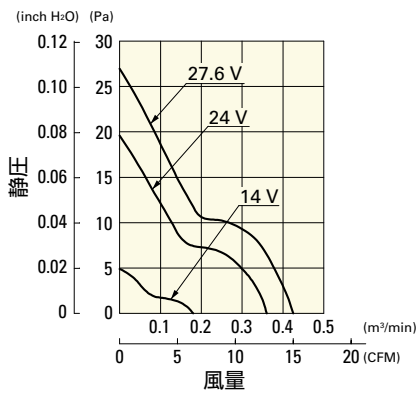

109R0648J401 バルスセンサ付

使用電圧範囲

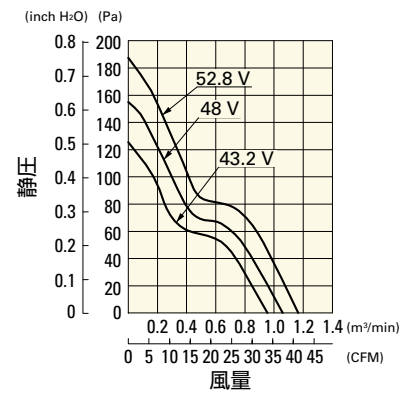

109R0648G401 バルスセンサ付

使用電圧範囲

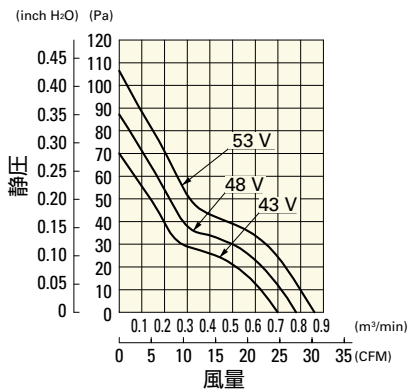

109R0648H401 バルスセンサ付

使用電圧範囲

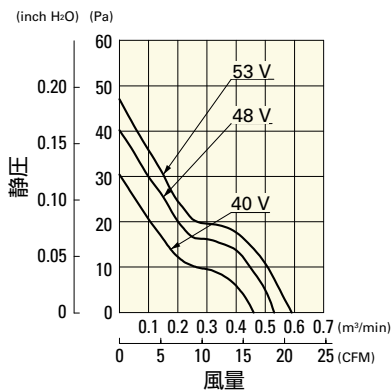

外形図 (リブ付)

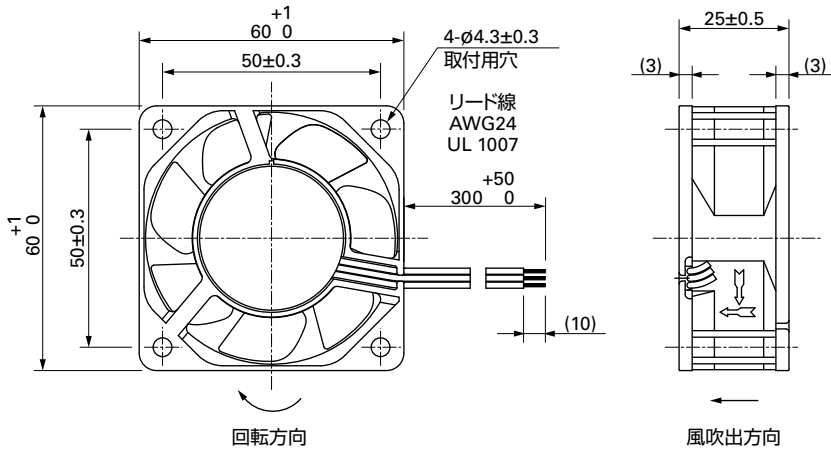

取付穴参考寸法図

吸込側, 吐出側

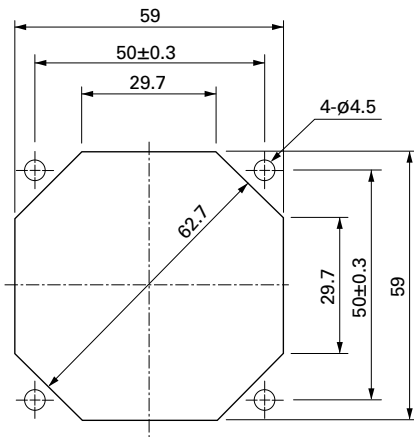

オプション

フィンガーガード

掲載ページ p. 532

型番 : 109-139E, 109-139H

樹脂フィンガーガード

掲載ページ p. 539

型番 : 109-1003G

樹脂フィルターキット

掲載ページ p. 540

型番 : 109-1003F13 (13PPI), 109-1003F20 (20PPI),
109-1003F30 (30PPI), 109-1003F40 (40PPI)