



52×15 mm厚

San Ace 52 9GAタイプ 低消費電力ファン 

一般仕様

- 材質…………… フレーム：樹脂（難燃グレード UL 94V-0）、羽根：樹脂（難燃グレード UL 94V-0）
- 期待寿命…………… 仕様表参照（L10：残存率90%、60°C、定格電圧、連続運転、フリーエア状態）
- モータ保護機能…………… 拘束時焼損保護機能、電源リード線逆接続保護機能 詳細はp. 547をご覧ください。
- 絶縁耐圧…………… AC50/60 Hz 500 V 1分間（リード線導体部・フレーム間）
- 絶縁抵抗…………… DC500 Vメガーにて10 MΩ以上（リード線導体部・フレーム間）
- 音圧レベル…………… ファン吸込側1 mにおける値
- 保存温度範囲…………… -30 ~ +70°C（結露なきこと）
- ファン電源リード線…………… ⊕赤色 ⊖黒色 センサ 黄色 コントロール 茶色
- 質量…………… 40 g

仕様

下記の型番は、**PWMコントロール・パルスセンサ付、リブ付**です。

型番	定格電圧 [V]	使用電圧範囲 [V]	PWMデューティサイクル [※] [%]	定格電流 [A]	定格入力 [W]	定格回転速度 [min ⁻¹]	最大風量 [m ³ /min] [CFM]	最大静圧 [Pa] [inchH ₂ O]	音圧レベル [dB (A)]	使用温度範囲 [°C]	期待寿命 [h]
9GA0512P7G001	12	10.2 ~ 13.8	100	0.13	1.56	7800	0.5 17.7	91.5 0.367	38	-20 ~ +70	40000/60°C
9GA0512P7A001				0.08	0.96	6300	0.4 14.1	59 0.237	32		
9GA0512P7H001				0.05	0.6	4300	0.275 9.7	27.5 0.11	22		
9GA0512P7M001				0.04	0.48	3400	0.215 7.6	17 0.068	16		
9GA0524P7G001	24	20.4 ~ 27.6	100	0.07	1.68	7800	0.5 17.7	91.5 0.367	38		
9GA0524P7A001				0.05	1.2	6300	0.4 14.1	59.0 0.237	32		
9GA0524P7H001				0.03	0.72	4300	0.275 9.7	27.5 0.11	22		
9GA0524P7M001				0.02	0.48	3400	0.215 7.6	17.0 0.068	16		

※ 入力PWM周波数：25 kHz、PWMデューティサイクル0%時の回転速度は0 min⁻¹

オプションでセンサ仕様、コントロール仕様が選択できます。

すべての型番で選択できます。 センサなし パルスセンサ

型番によって異なります。インデックス（p. 570）をご参照ください。 ロックセンサ

⤵ は短納期納品サービス対象型番です。サービス内容は p. 595 をご覧ください。オプション型番の短納期対象製品については、インデックスでご確認ください。

風量・静圧特性例 / PWMデューティ・回転速度特性例

9GA0512P7G001 PWMコントロール・パルスセンサ付

PWM デューティサイクル

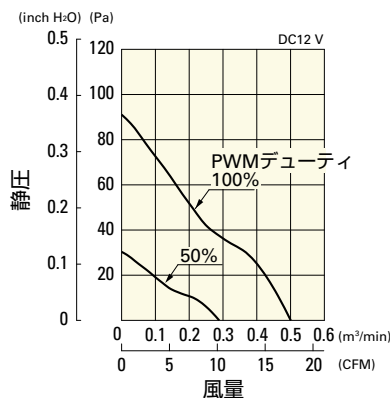

使用電圧範囲

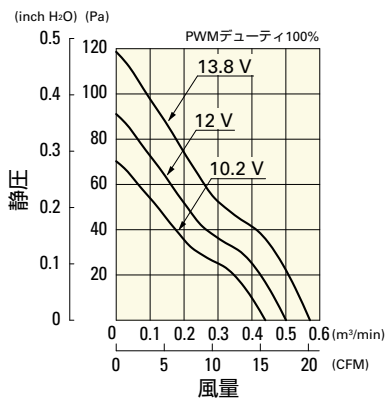

PWM デューティ・回転速度特性例

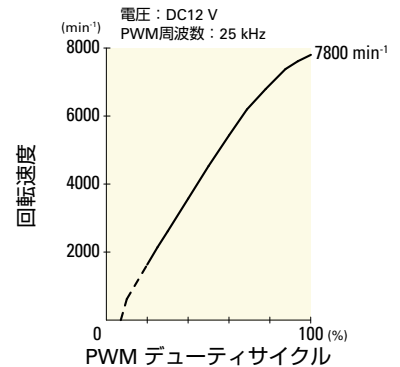

風量・静圧特性例 / PWMデューティ・回転速度特性例

9GA0512P7A001 PWMコントロール・バルブセンサ付

PWM デューティサイクル

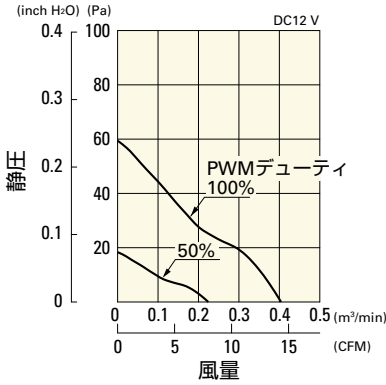

使用電圧範囲

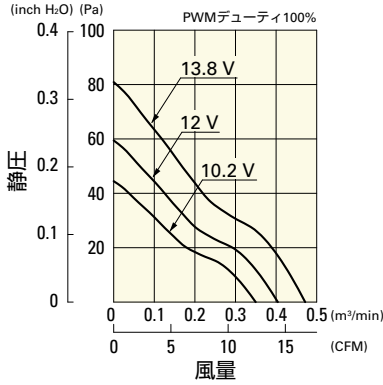

PWM デューティ・回転速度特性例

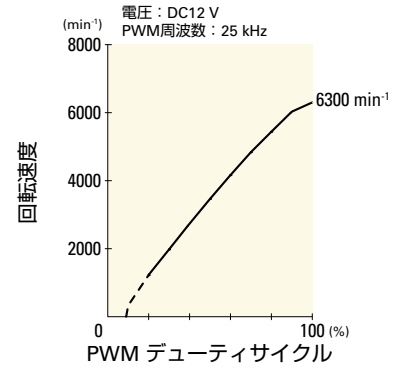

9GA0512P7H001 PWMコントロール・バルブセンサ付

PWM デューティサイクル

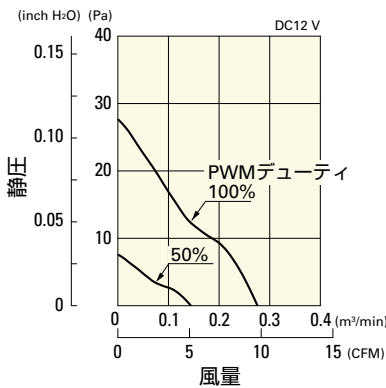

使用電圧範囲

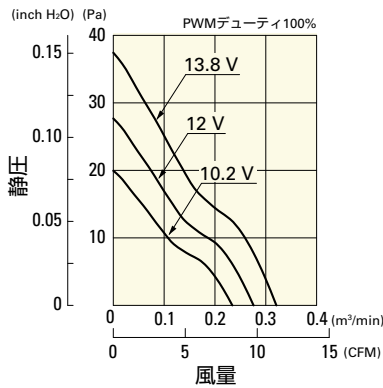

PWM デューティ・回転速度特性例

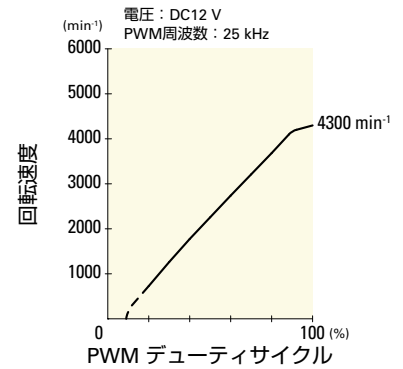

9GA0512P7M001 PWMコントロール・バルブセンサ付

PWM デューティサイクル

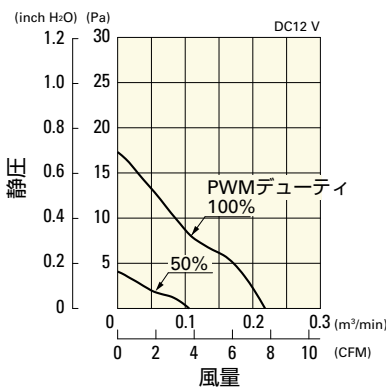

使用電圧範囲

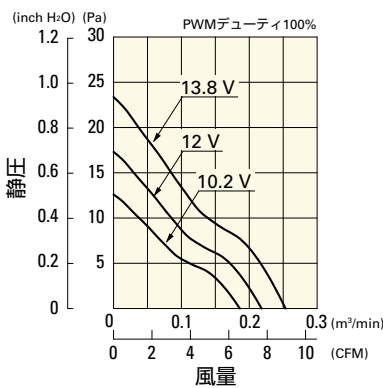

PWM デューティ・回転速度特性例

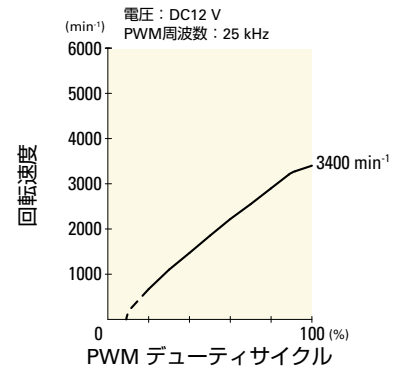

9GA0524P7G001 PWMコントロール・バルブセンサ付

PWM デューティサイクル

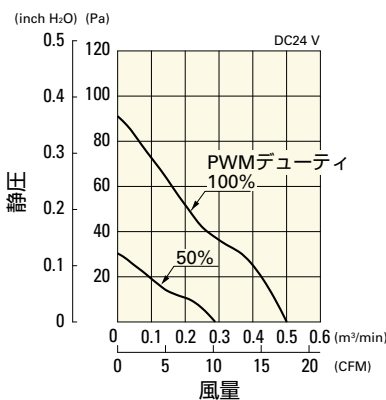

使用電圧範囲

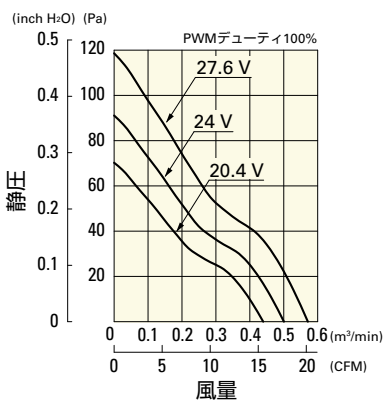

PWM デューティ・回転速度特性例

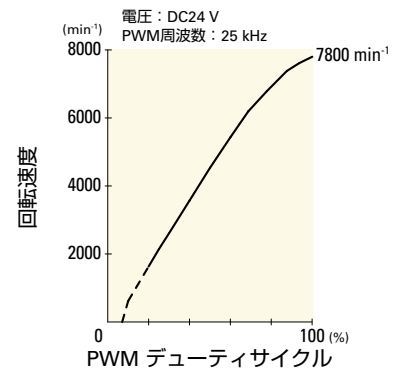

風量・静圧特性例 / PWMデューティ・回転速度特性例

9GA0524P7A001 PWMコントロール・バルブセンサ付

PWM デューティサイクル

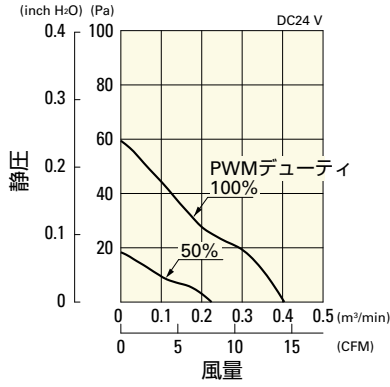

使用電圧範囲

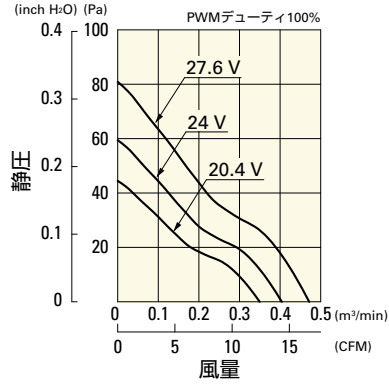

PWM デューティ・回転速度特性例

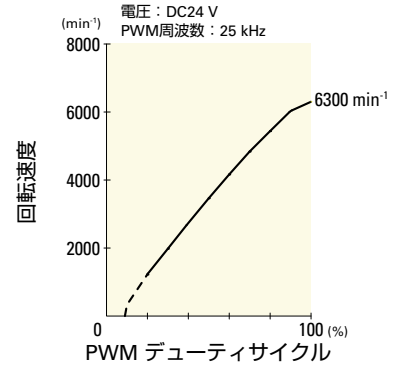

9GA0524P7H001 PWMコントロール・バルブセンサ付

PWM デューティサイクル

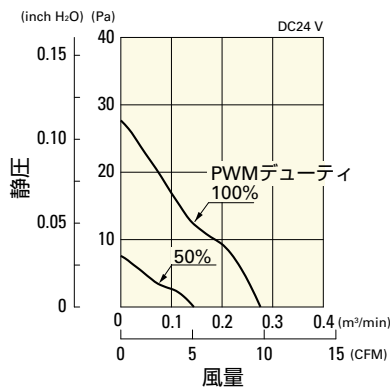

使用電圧範囲

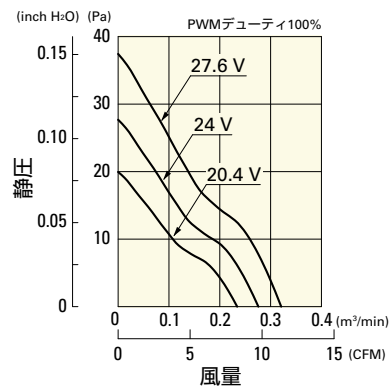

PWM デューティ・回転速度特性例

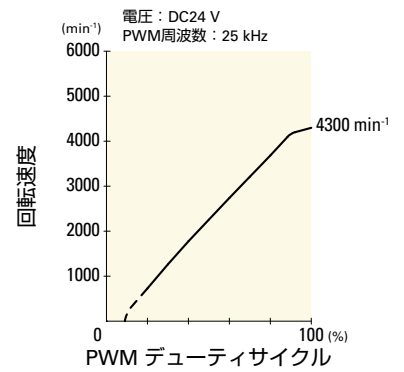

9GA0524P7M001 PWMコントロール・バルブセンサ付

PWM デューティサイクル

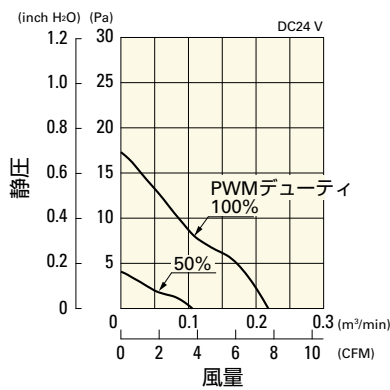

使用電圧範囲

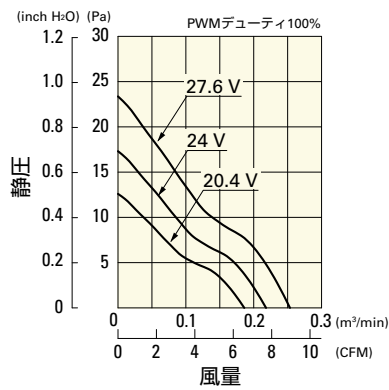

PWM デューティ・回転速度特性例

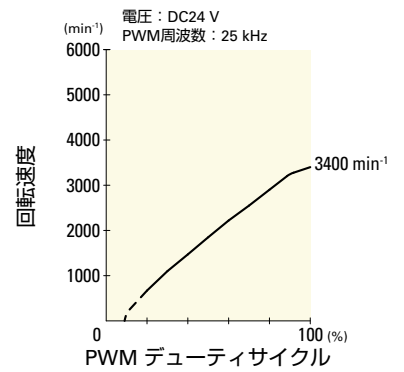

外形図

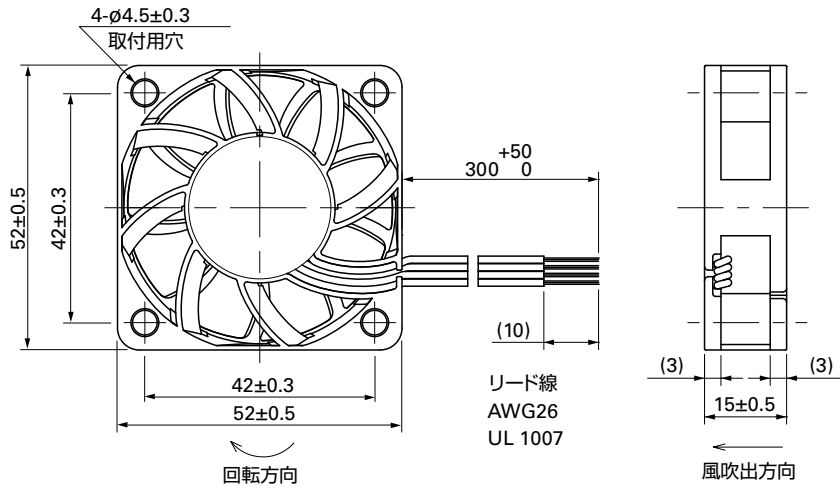

取付穴参考寸法図

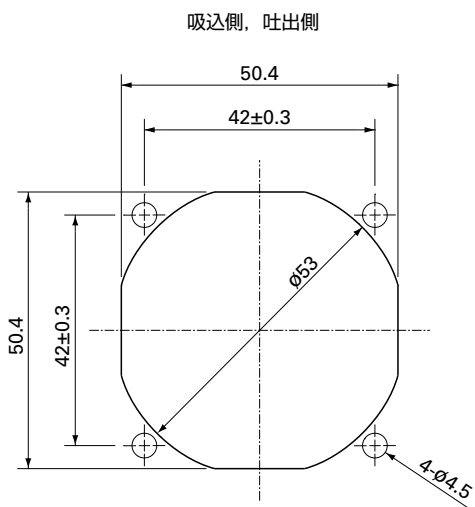

オプション

フィンガーガード

掲載ページ p. 532

型番 : 109-149E, 109-149