



# 120×38 mm厚

San Ace 120 9GVタイプ   

## 一般仕様

- ・材質…………… フレーム：樹脂（難燃グレード UL 94V-0）、羽根：樹脂（難燃グレード UL 94V-1）
- ・期待寿命…………… 仕様表参照（L10：残存率90%，60°C，定格電圧，連続運転，フリーエア状態）
- ・モータ保護機能…………… 拘束時焼損保護機能，電源リード線逆接続保護機能 詳細はp. 547をご覧ください。
- ・絶縁耐圧…………… AC50/60 Hz 500 V 1分間（リード線導体部・フレーム間）
- ・絶縁抵抗…………… DC500 Vメガーにて10 MΩ以上（リード線導体部・フレーム間）
- ・音圧レベル…………… ファン吸込側1 mにおける値
- ・保存温度範囲…………… -30 ~ +70°C（結露なきこと）
- ・ファン電源リード線…………… ⊕赤色 ⊖黒色 センサ 黄色 コントロール 茶色
- ・質量…………… 360 g

## 仕様

下記の型番は，PWMコントロール・パルスセンサ付，リブ付です。リブなしの場合，型番の末尾に1が追加になります。

型番	定格電圧 [V]	使用電圧範囲 [V]	PWMデューティサイクル <sup>※1</sup> [%]	定格電流 [A]	定格入力 [W]	定格回転速度 [min <sup>-1</sup> ]	最大風量 [m <sup>3</sup> /min] [CFM]	最大静圧 [Pa] [inchH <sub>2</sub> O]	音圧レベル [dB (A)]	使用温度範囲 [°C]	期待寿命 [h]
9GV1212P1J01	12	10.2 ~ 13.8	100	3.0	36.0	6400	6.35 224.0	360.0 1.45	64	-20 ~ +70	40000/60°C
			0	0.19	2.28	1500	1.49 52.6	19.8 0.08	33		
9GV1212P1G01	12	10.2 ~ 13.8	100	2.1	25.2	5500	5.45 192.6	265 1.06	60		
			0	0.19	2.28	1500	1.49 52.6	19.8 0.08	33		
9GV1224P1J01 <sup>※2</sup>	24	20.4 ~ 27.6	100	1.5	36.0	6400	6.35 224.0	360 1.45	64		
9GV1224P1H01 <sup>※2</sup>			100	0.8	19.2	5200	5.16 182.3	237 0.95	58		
9GV1248P1J01	48	40.8 ~ 55.2	100	0.75	36.0	6400	6.35 224.0	360.0 1.45	64		
			0	0.06	2.88	1500	1.49 52.6	26.1 0.106	33		

※1 入力PWM周波数：25 kHz ※2 PWMデューティサイクル0%時の回転速度は0 min<sup>-1</sup>

オプションでセンサ仕様，コントロール仕様が選択できます。

型番によって異なります。インデックス（p. 574 ~ 575）をご参照ください。

センサなし パルスセンサ ロックセンサ

☞ は短納期納品サービス対象型番です。サービス内容は p. 595 をご覧ください。オプション型番の短納期対象製品については，インデックスでご確認ください。

## 風量・静圧特性例 / PWMデューティ・回転速度特性例

### 9GV1212P1J01 PWMコントロール・パルスセンサ付

#### PWM デューティサイクル

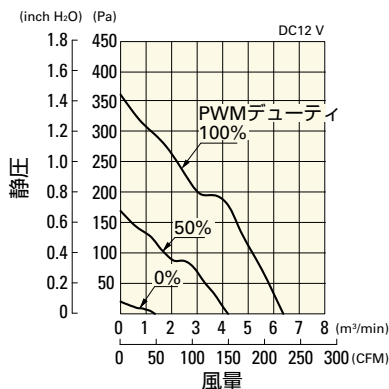

#### 使用電圧範囲

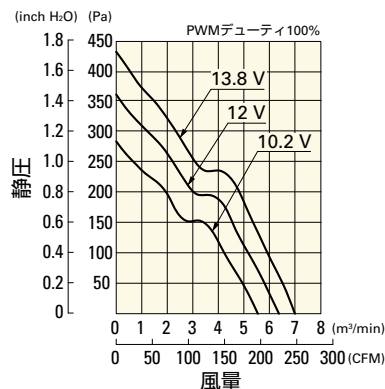

#### PWM デューティ・回転速度特性例

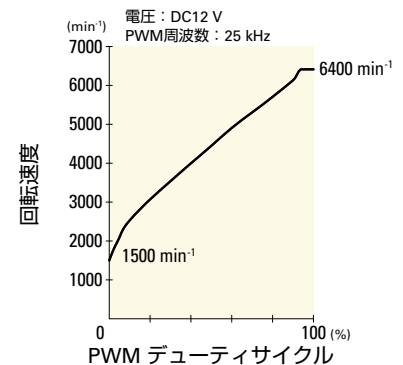

**9GV1212P1G01** PWMコントロール・バルスセンサ付

PWM デューティサイクル

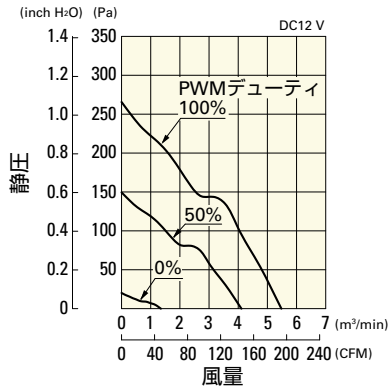

使用電圧範囲

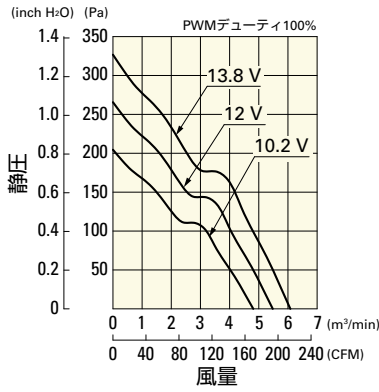

PWM デューティ・回転速度特性例

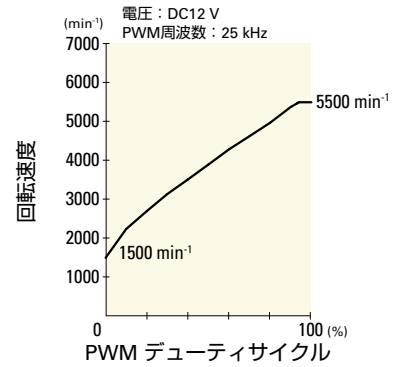

**9GV1224P1J01** PWMコントロール・バルスセンサ付

PWM デューティサイクル

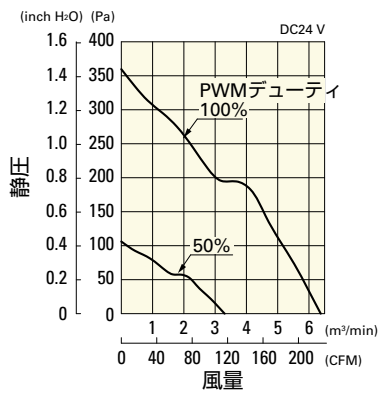

使用電圧範囲

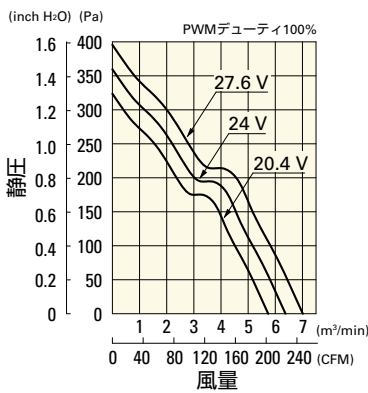

PWM デューティ・回転速度特性例

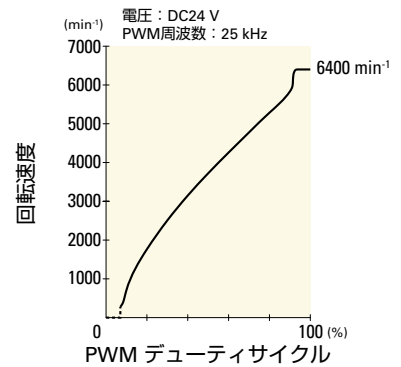

**9GV1224P1H01** PWMコントロール・バルスセンサ付

PWM デューティサイクル

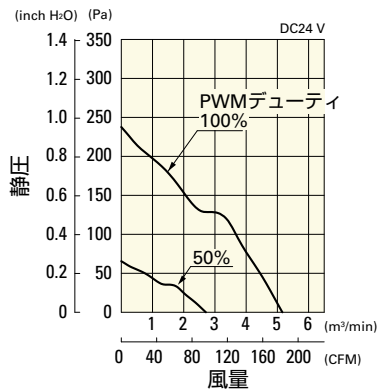

使用電圧範囲

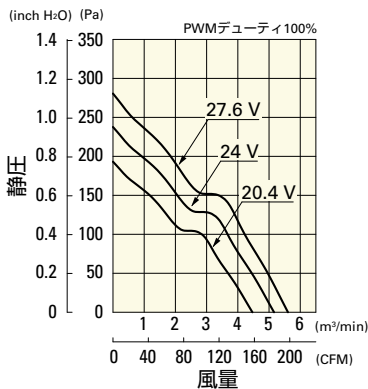

PWM デューティ・回転速度特性例

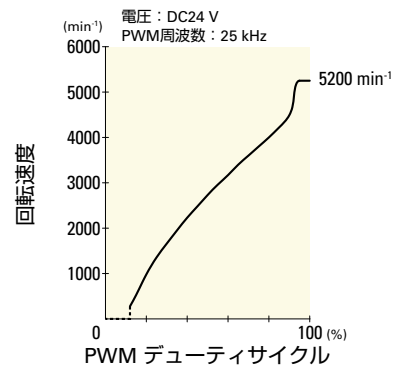

**9GV1248P1J01** PWMコントロール・バルスセンサ付

PWM デューティサイクル

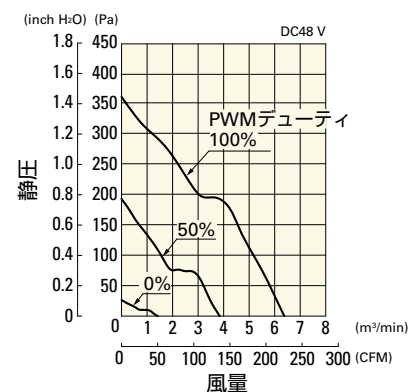

使用電圧範囲

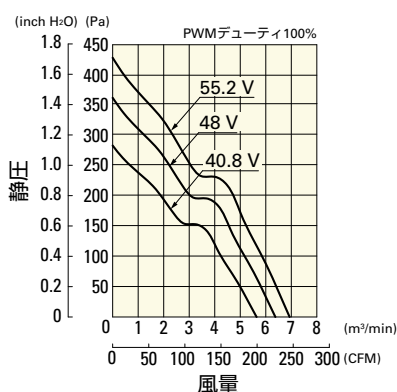

PWM デューティ・回転速度特性例

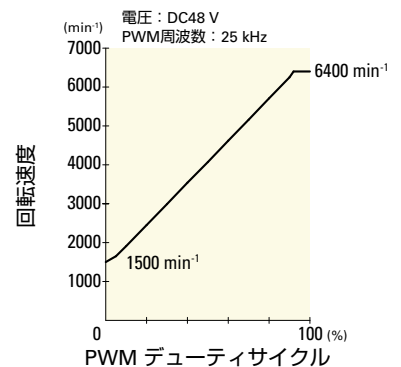

## 外形図 (リブ付)

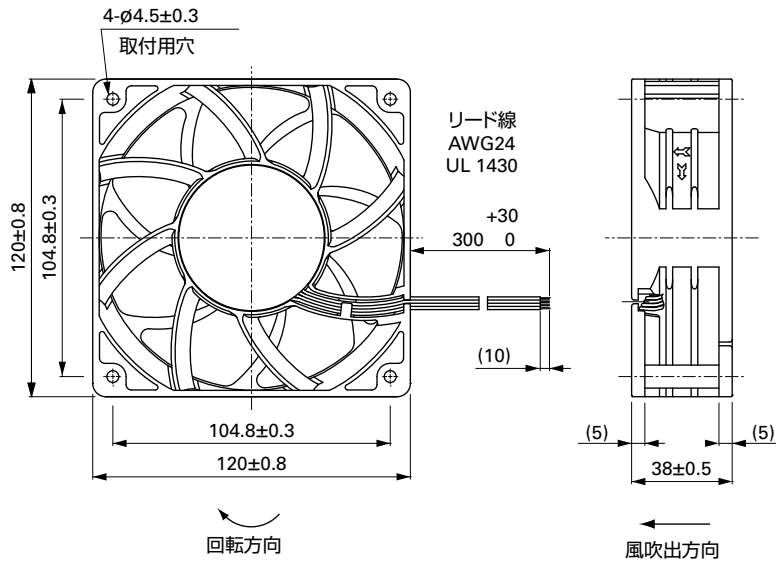

## 取付穴参考寸法図

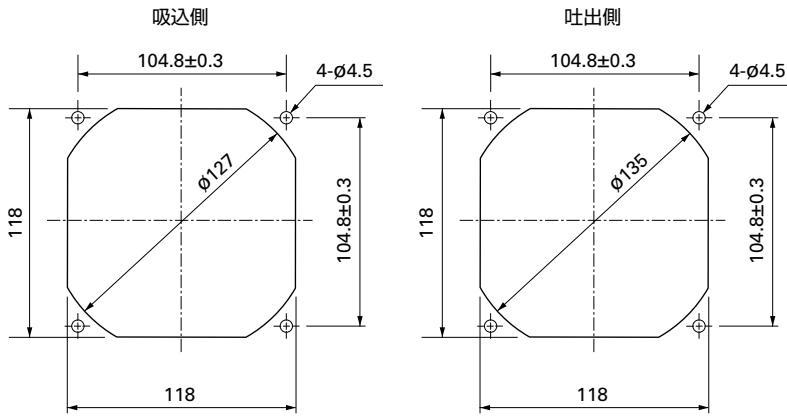

## オプション

フィンガーガード

掲載ページ p. 533

型番 : 109-019E, 109-019K, 109-019C, 109-019H

樹脂フィンガーガード

掲載ページ p. 539

型番 : 109-1000G

樹脂フィルターキット

掲載ページ p. 540

型番 : 109-1000F13 (13PPI), 109-1000F20 (20PPI),  
109-1000F30 (30PPI), 109-1000F40 (40PPI)